

# 第50回九州ジュニアテニス選手権大会 佐賀県予選

(兼全日本ジュニアテニス選手権 九州地域予選 佐賀県予選)

(12才以下)

〔会場〕 4月1日(土)～2日(日) SAGAサンライズパーク庭球場(男子・女子)

4/8予備日：SAGAサンライズパーク庭球場

## 〔大会日程〕

種目		4/1(土)	4/2(日)
12才以下 男子	シングルス	1R～SF	F 順位決定戦
	ダブルス	1R～F	
12才以下 女子	シングルス	1R～SF	F 順位決定戦
	ダブルス	1R～F 3位決定戦	

## 〔受付時間〕

4/1(土)	9:30 男子シングルス 12:00 男子ダブルス	9:30 女子シングルス 12:00 女子ダブルス
4/2(日)	8:30 男子シングルスF・順位決定	8:30 女子シングルスF・順位決定

## 〔大会注意事項〕

- 参加料：シングルス3,300円 ダブルス1組3,100円(大会本部にてお支払い下さい)  
\* 新年度大会の為、佐賀県テニス協会登録申込書、ドーピング検査親権者同意書を提出してください。  
2023年度ジュニア登録料 1,000円  
\* 新型コロナウイルス感染防止対策の為、出場同意書を大会初日に必ず提出してください。  
2日目以降は、受付時に検温を実施します。
- 雨天の場合順延することがありますが、雨天でも全員集合してください。  
(電話での問い合わせは致しません。)
- 試合進行はオーダオブプレーにより行います。5分経過後もコートに入らない場合は、棄権とすることがあります。本部の進行板及びオフィシャルボードに注意してください。
- 全試合、1セットマッチ(6ゲームオール後タイブレーク)  
但し、シングルスはSFから3セットマッチ(6オール後タイブレーク)、順位決定戦は当日決定。
- 審判はセルフジャッジとします。(フェアプレーをお願いします)  
その他RUが会場内常駐します。
- 使用球：ダンロップAO予定。(初戦及び決勝はニューボール、その他はセットボール)
- ウォーミングアップはサーブ4本とします。(但しシングルスSFからは3分間の練習あり)
- テニスウェアを着用してください。
- 天候等やむをえない事情により、期日・会場・試合方法を変更することがあります。
- 本大会の成績は、九州ジュニアテニス選手権大会〔7/5(木)～7/9(日)宮崎〕参考資料とします。
- 本大会の成績は、2023年度ジュニアリーグ前期(佐賀県強化選手)の参考資料とします。  
(U14.13.12.11男女シングルス各4名、補欠2名)  
※ 練習コートはありません。

会場にはごみ箱がありません。ごみは各自持ち帰って下さい。  
会場・施設利用のマナーを厳守のこと。

本大会は新型コロナウイルス感染防止ガイドラインに沿って実施・運営します。  
新型コロナウイルス感染状況により大会を延期・中止する場合があります。

佐賀県テニス協会  
TEL： 0952-20-0774

# [ジュニア\_全日本] 2023 全日本ジュニア佐賀県予選

BS 12

日付  
01 - 09 4 2023

郡市区町村  
佐賀市, JPN

Website

印刷済: 2023/03/26 9:42:40

選手登録番号	所属団体	Round 1	Round 2	Quarterfinals	Semifinals	Final
1	M690754	佐賀GTC	中尾 宗介 [1]			
2			Bye 1	中尾 宗介 [1]		
3	M705165	太閤TC	新富 史弥			
4	M705173	TSK	乗田 椿			
5	M708793	神埼ジュニア	高平 久司			
6	M707820	GCSアカデミー	杉山 太一			
7	M705258	TC三日月	江頭 蒼典			
8	M692033	IDS	立本 悠人 [5]			
9	M154547	ジョイパークテニス	重松 健人 [3]			
10			Bye 3	重松 健人 [3]		
11	M708791	ファインヒルズJr	野中 洸優			
12	M701836	佐賀GTC	蒲生 金時郎			
13	M708792	GCSアカデミー	岡 龍秀			
14	M705172	TSK	峰松 慶仁			
15	M701834	木下庭球塾	小森 太郎			
16	M701835	佐賀GTC	三浦 瑛介 [7]			
17	M701833	木下庭球塾	池田 大瑛 [6]			
18	M705166	太閤TC	栗原 祐真			
19	M708794	神埼ジュニア	森園 惺者			
20	M701842	TSK	中原 珀			
21	M701832	太閤TC	須賀 太芽			
22	M705169	GCSアカデミー	川崎 将志郎			
23			Bye 4			
24	M692031	IDS	西 浄志 [4]	西 浄志 [4]		
25	M705171	太閤TC	坂本 武瑛 [8]			
26	M707821	ジョイパークテニス	緒方 凌哉			
27	M707819	GCSアカデミー	浅香 佳志			
28	M705170	太閤TC	佐々木 颯人			
29	M704073	GCSアカデミー	貞包 悠斗			
30	M692035	太閤TC	大友 了彰			
31			Bye 2			
32	M701828	佐賀GTC	友田 凌聖 [2]	友田 凌聖 [2]		

順位 3-4

# シード選手	# 補欠	Replacing	ドロー日時 Last Direct Acceptance
1 中尾 宗介			ドロー立会い
2 友田 凌聖			署名
3 重松 健人			
4 西 浄志			
5 立本 悠人			
6 池田 大瑛			
7 三浦 瑛介			
8 坂本 武瑛			

# [ジュニア\_全日本] 2023 全日本ジュニア佐賀県予選

BS 12 - 順位 5-16

日付  
01 - 09 4 2023

郡市区町村  
佐賀市, JPN

Website

印刷済: 2023/03/26 9:42:40

Round 1	Round 2	Quarterfinals	Semifinals	Final	勝者
---------	---------	---------------	------------	-------	----

順位 5-8

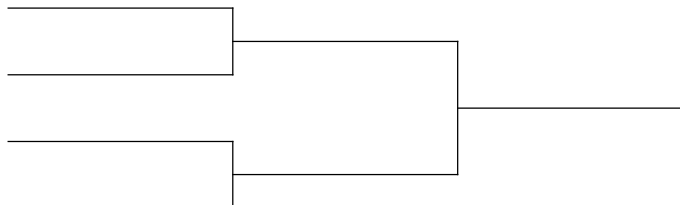

順位 7-8

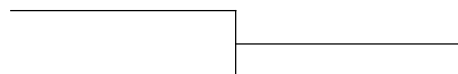

順位 9-16

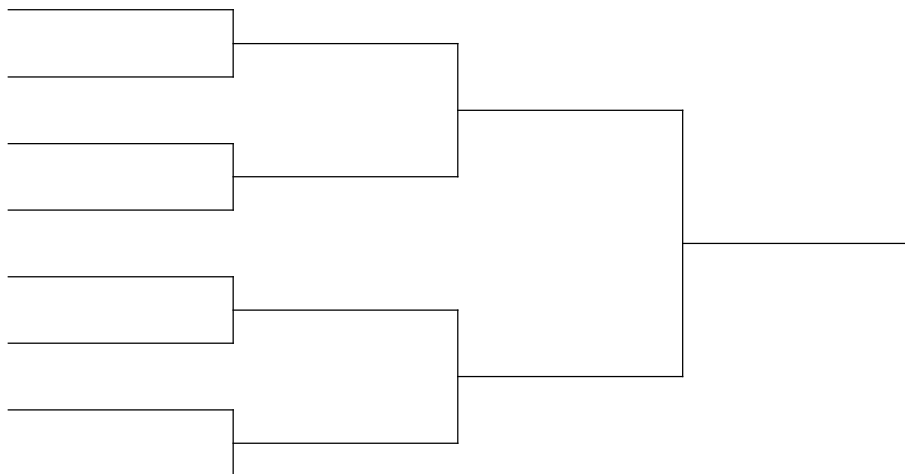

順位 11-12



順位 13-16

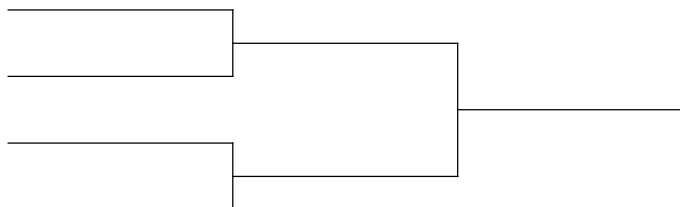

順位 15-16

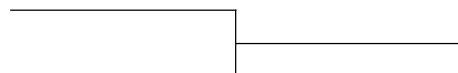

	# シード選手	# 補欠	Replacing	📅-日時 Last Direct Acceptance
	1 中尾 宗介			📅-立会い
	2 友田 凌聖			署名
	3 重松 健人			
	4 西 浄志			
	5 立本 悠人			
	6 池田 大瑛			
	7 三浦 瑛介			
	8 坂本 武琉			

# [ジュニア\_全日本] 2023 全日本ジュニア佐賀県予選

BD 12

日付  
01 - 09 4 2023

郡市区町村  
佐賀市, JPN

Website

印刷済: 2023/03/26 9:42:40

選手登録番号	所属団体	Round 1	Quarterfinals	Semifinals	Final	勝者
1	M690754 M701828 佐賀GTC 佐賀GTC	中尾 宗介 [1] 友田 凌聖	中尾 宗介 [1] 友田 凌聖			
2		Bye 1				
3	M705171 M692035 太閤TC 太閤TC	坂本 武琉 大友 了彰				
4	M701842 M705172 TSK TSK	中原 珀 峰松 慶仁				
5	M707819 M704073 GCSアカデミー GCSアカデミー	浅香 佳志 貞包 悠斗	浅香 佳志 貞包 悠斗			
6		Bye 3				
7	M705165 M705166 太閤TC 太閤TC	新富 史弥 栗原 祐真				
8	M701833 M692033 木下庭球塾 IDS	池田 大瑛 立本 悠人				
9	M701835 M701836 佐賀GTC 佐賀GTC	三浦 瑛介 蒲生 金時郎				
10	M708794 M708793 神埼ジュニア 神埼ジュニア	森園 惺渚 高平 久司				
11		Bye 4	佐々木 颯人 須賀 太芽			
12	M705170 M701832 太閤TC 太閤TC	佐々木 颯人 須賀 太芽				
13		Bye 7	川崎 将志郎 杉山 太一			
14	M705169 M707820 GCSアカデミー GCSアカデミー	川崎 将志郎 杉山 太一				
15		Bye 2	西 浄志 [2] 重松 健人			
16	M692031 M154547 IDS ジョイパークテニス	西 浄志 [2] 重松 健人				

順位 3-4

順位 5-8

順位 7-8

	# シード選手	# 補欠	Replacing	ド口-日時
	1 中尾 宗介 友田 凌聖			Last Direct Acceptance
	2 西 浄志 重松 健人			ド口-立会い
				署名

# [ジュニア\_全日本] 2023 全日本ジュニア佐賀県予選

GS 12

日付  
01 - 09 4 2023

郡市区町村  
佐賀市, JPN

Website

印刷済: 2023/03/26 9:42:40

選手登録番号	所属団体	Round 1	Quarterfinals	Semifinals	Final	勝者
1	F154550	TK PHOENIX	久保 稀乃香 [1]			
2			Bye 1	久保 稀乃香 [1]		
3	F707824	佐賀GTC	宮崎 菜里			
4	F154552	木下庭球塾	前山 初音			
5	F701838	GCSアカデミー	島 梓稀 [4]			
6			Bye 3	島 梓稀 [4]		
7	F705175	IDS	四ツ井 光優			
8	F701837	木下庭球塾	岩野 琴葉			
9			Bye 6			
10	F693807	佐賀GTC	河野 里佳	河野 里佳		
11			Bye 4			
12	F693806	GCSアカデミー	真島 奏 [3]	真島 奏 [3]		
13	F707822	GCSアカデミー	飯笹 蘭			
14	F692038	TSK	野田 彩空			
15			Bye 2			
16	F154549	太閤TC	徳永 杏奈 [2]	徳永 杏奈 [2]		

順位 3-4

順位 5-8

順位 7-8

	# シード選手	# 補欠	Replacing	📅-日時
	1 久保 稀乃香			Last Direct Acceptance
	2 徳永 杏奈			📅-立会い
	3 真島 奏			署名
	4 島 梓稀			

# [ジュニア\_全日本] 2023 全日本ジュニア佐賀県予選

GS 12 - 順位 9-16

日付  
01 - 09 4 2023

郡市区町村  
佐賀市, JPN

Website

印刷済: 2023/03/26 9:42:40

Round 1	Quarterfinals	Semifinals	Final	勝者
---------	---------------	------------	-------	----

## 順位 9-16

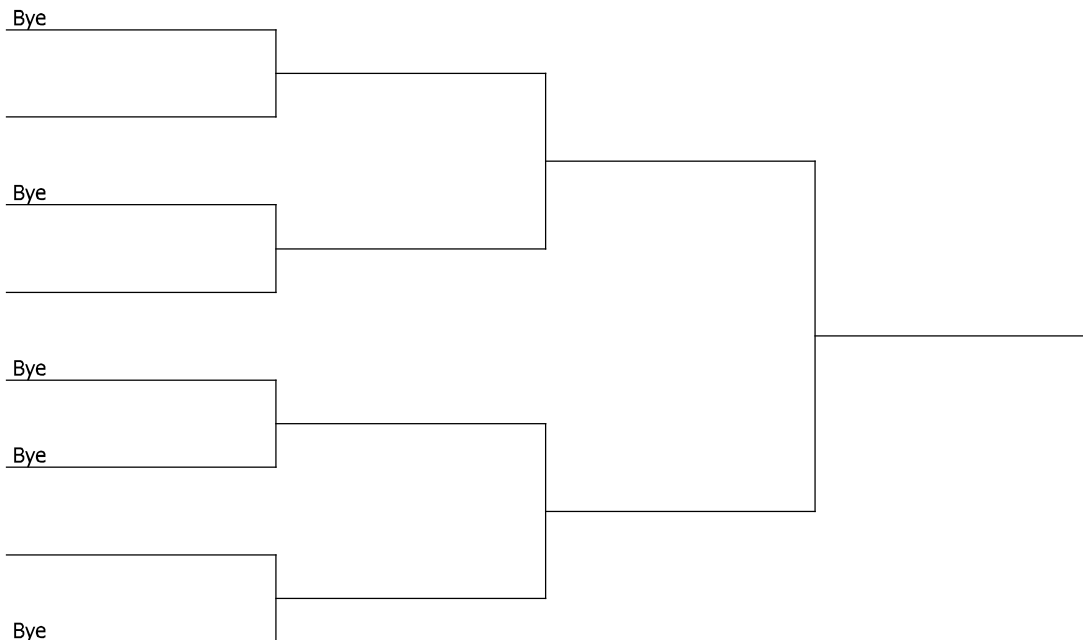

## 順位 11-12

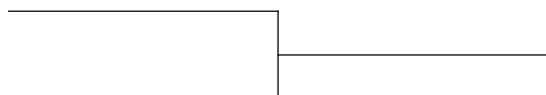

## 順位 13-16

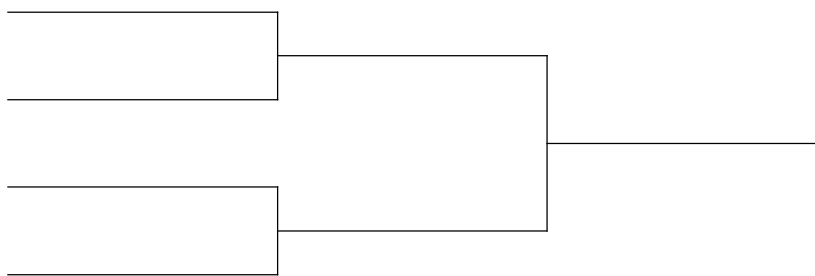

## 順位 15-16

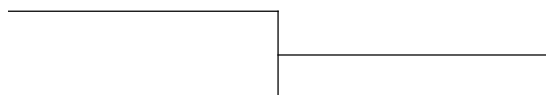

	# シード選手	# 補欠	Replacing	ド口-日時 Last Direct Acceptance
	1 久保 稀乃香			ド口-立会い
	2 徳永 杏奈			署名
	3 真島 奏			
	4 島 梓稀			

# [ジュニア\_全日本] 2023 全日本ジュニア佐賀県予選

GD 12

日付  
01 - 09 4 2023

郡市区町村  
佐賀市, JPN

Website

印刷済: 2023/03/26 9:42:40

選手登録番号	所属団体	Semifinals	Final	勝者
1 F154550 F693806	TK PHOENIX GCSアカデミー	久保 稀乃香 [1] 真島 奏		
2 F154552 F701837	木下庭球塾 木下庭球塾	前山 初音 岩野 琴葉		
3 F154549 F692038	太閤TC TSK	徳永 杏奈 野田 彩空		
4 F707824 F693807	佐賀GTC 佐賀GTC	宮崎 菜里 [2] 河野 里佳		

順位 3-4

	# シード選手	# 補欠	Replacing	📅-日時
	1 久保 稀乃香 真島 奏			Last Direct Acceptance
	2 宮崎 菜里 河野 里佳			📅-立会い
				署名

# 第50回九州ジュニアテニス選手権大会 佐賀県予選

(兼全日本ジュニアテニス選手権 九州地域予選 佐賀県予選)

(14才以下)

〔会場〕 4月1日(土)～2日(日) 森林公園テニスコート(男子・女子)

4/8予備日：SAGAサンライズパーク庭球場

## 〔大会日程〕

種目		4/1(土)	4/2(日)
14才以下 男子	シングルス	1R～SF	F 順位決定戦
	ダブルス	1R～F	
14才以下 女子	シングルス	1R～SF	F 順位決定戦
	ダブルス	1R～F	

## 〔受付時間〕

4/1(土)	8:30 男子シングルス 12:00 男子ダブルス	8:30 女子シングルス・順位決定 12:00 女子ダブルス
4/2(日)	8:30 男子シングルスF・順位決定	8:30 女子シングルスF・順位決定

## 〔大会注意事項〕

- 参加料：シングルス3,300円 ダブルス1組3,100円(大会本部にてお支払い下さい)  
\*新年度大会の為、佐賀県テニス協会登録申込書、ドーピング検査親権者同意書を提出してください。  
2023年度ジュニア登録料 1,000円  
\*新型コロナウイルス感染防止対策の為、健康チェックシートを大会初日に必ず提出してください。  
2日目以降は、受付時に検温を実施します。
- 雨天の場合順延することがありますが、雨天でも全員集合してください。  
(電話での問い合わせは致しません。)
- 試合進行はオーダーオブプレーにより行います。5分経過後もコートに入らない場合は、棄権とすることがあります。本部の進行板及びオフィシャルボードに注意してください。
- 全試合、1セットマッチ(6ゲームオール後タイブレーク)  
但し、シングルスはSFから3セットマッチ(6オール後タイブレーク)、順位決定戦は当日決定。
- 審判はセルフジャッジとします。(フェアプレーをお願いします)  
RUが会場内常駐します。
- 使用球：ダンロップAO予定。(初戦及び決勝はニューボール、その他はセットボール)
- ウォーミングアップはサーブ4本とします。(但しシングルスSFからは3分間の練習あり)
- テニスウェアを着用してください。
- 天候等やむをえない事情により、期日・会場・試合方法を変更することがあります。
- 本大会の成績は、九州ジュニアテニス選手権大会〔7/6(木)～7/10(月)宮崎〕  
参考資料とします。
- 本大会の成績は、2023年度ジュニアリーグ前期(佐賀県強化選手)の参考資料とします。  
(U14.13.12.11男女シングルス各4名、補欠2名)  
※ 練習コートはありません。

会場にはごみ箱がありません。ごみは各自持ち帰って下さい。  
会場・施設利用のマナーを厳守のこと。

本大会は新型コロナウイルス感染防止ガイドラインに沿って実施・運営します。

新型コロナウイルス感染状況により大会を延期・中止する場合があります。

佐賀県テニス協会

TEL： 0952-20-0774



# [ジュニア\_全日本] 2023 全日本ジュニア佐賀県予選

BS 14

日付  
01 - 09 4 2023

郡市区町村  
佐賀市, JPN

Website

印刷済: 2023/03/26 9:42:40

選手登録番号	所属団体	Round 1	Round 2	Round 3	Quarterfinals	Semifinals	Final
1	M154200	佐賀GTC	諸隈 開 [1]				
2			Bye 1	諸隈 開 [1]			
3	M704061	GCSアカデミー	石橋 武也	石橋 武也			
4			Bye 32				
5	M693803	武雄青陵中学校	渡辺 日向				
6	M705176	やまとジュニア	久保 遼馬				
7			Bye 15				
8	M707799	佐大附属中	久保 惟真	久保 惟真			
9	M154540	武雄青陵中学校	岩野 左京	岩野 左京			
10			Bye 9				
11	M147829	ファインヒルズJr	堤 友輝	堤 友輝			
12			Bye 24				
13	M709152	GCSアカデミー	浅香 利樹				
14	M709151	TC三日月	吉永 航				
15			Bye 7				
16	M692028	IDS	小池 一成 [8]	小池 一成 [8]			
17	M692032	GCSアカデミー	山口 弦音 [3]	山口 弦音 [3]			
18			Bye 3				
19	M692029	ファインヒルズJr	宮田 颯也	宮田 颯也			
20			Bye 29				
21	M692030	GCSアカデミー	島 柚稀	島 柚稀			
22			Bye 45				
23	M707803	武雄青陵中学校	高嶋 晃	高嶋 晃			
24			Bye 52				
25	M692026	佐賀GTC	田淵 光	田淵 光			
26			Bye 11				
27	M709153	神埼ジュニア	三好 幸太	三好 幸太			
28			Bye 21				
29	M154539	武雄青陵中学校	北川 潤				
30	M705804	TC三日月	江頭 蒼来				
31			Bye 5				
32	M692021	太閤TC	寺田 郁哉 [7]	寺田 郁哉 [7]			
33	M154213	佐賀GTC	山内 昌空 [6]	山内 昌空 [6]			
34			Bye 6				
35	M705822	太閤TC	新富 蒼真	新富 蒼真			
36			Bye 27				
37			Bye 22				
38	M704062	GCSアカデミー	真島 駈	真島 駈			
39	M707805	武雄青陵中学校	益田 剛介				
40	M707798	佐大附属中	池田 博人				
41	M154244	太閤TC	平田 千隼	平田 千隼			
42			Bye 14				
43	M705257	TC三日月	石田 涼	石田 涼			
44			Bye 19				
45	M154285	IDS	安藤 祐基	安藤 祐基			
46			Bye 35				
47			Bye 4				
48	M138628	IDS	谷口 草介 [4]	谷口 草介 [4]			
49	M690752	佐賀GTC	藤瀬 健心 [5]	藤瀬 健心 [5]			
50			Bye 8				
51	M707672	神埼ジュニア	波田 龍馬	波田 龍馬			
52			Bye 26				
53			Bye 23				
54	M154195	武雄青陵中学校	小柳 慶悟	小柳 慶悟			
55	M707800	GCSアカデミー	秋山 汐音				
56	M705802	TC三日月	横田 隼人				
57	M701826	GCSアカデミー	御厨 清志朗	御厨 清志朗			
58			Bye 16				
59	M701827	佐賀GTC	中園 青万	中園 青万			
60			Bye 18				
61	M707804	武雄青陵中学校	今泉 靖之				
62	M705799	やまとジュニア	山本 悠慎				
63			Bye 2				
64	M154214	ファインヒルズJr	森 篤輝 [2]	森 篤輝 [2]			

順位 3-4

#	シード選手	#	補欠	Replacing	印日日時
1	諸隈 開				Last Direct Acceptance
2	森 篤輝				
3	山口 弦音				印日立会い
4	谷口 草介				
5	藤瀬 健心				
6	山内 昌空				
7	寺田 郁哉				署名
8	小池 一成				

# [ジュニア\_全日本] 2023 全日本ジュニア佐賀県予選

BS 14 - 順位 5-16

日付  
01 - 09 4 2023

郡市区町村  
佐賀市, JPN

Website

印刷済: 2023/03/26 9:42:40

Round 1	Round 2	Round 3	Quarterfinals	Semifinals	Final	勝者
---------	---------	---------	---------------	------------	-------	----

順位 5-8

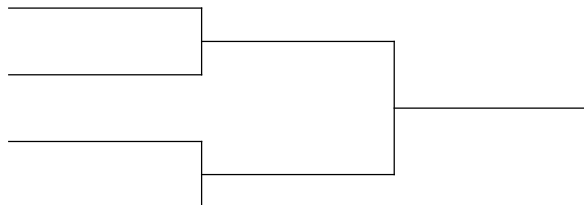

順位 7-8

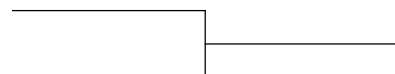

順位 9-16

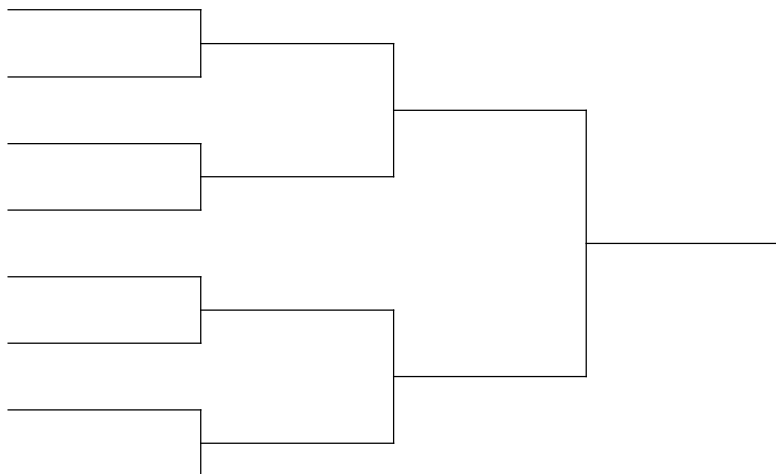

順位 11-12



順位 13-16

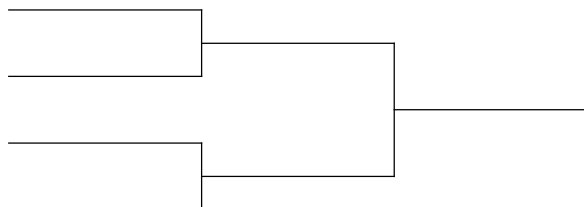

順位 15-16

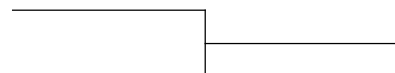

	# シード選手	# 補欠	Replacing	📄-日時 Last Direct Acceptance
	1 諸隈 開			📄-立会い
	2 森 篤輝			署名
	3 山口 弦音			
	4 谷口 草介			
	5 藤瀬 健心			
	6 山内 昌空			
	7 寺田 郁哉			
	8 小池 一成			

# [ジュニア\_全日本] 2023 全日本ジュニア佐賀県予選

BD 14

日付  
01 - 09 4 2023

郡市区町村  
佐賀市, JPN

Website

印刷済: 2023/03/26 9:42:40

選手登録番号	所属団体	Round 1	Quarterfinals	Semifinals	Final	勝者
1	M154214 M154200 ファインヒルズJr 佐賀GTC	森 篤輝 [1] 諸隈 開	森 篤輝 [1] 諸隈 開			
2		Bye 1				
3	M692021 M704062 太閤TC GCSアカデミー	寺田 郁哉 真島 駈				
4	M693803 M707803 武雄青陵中学校 武雄青陵中学校	渡辺 日向 高嶋 晃				
5	M147829 M154285 ファインヒルズJr IDS	堤 友輝 安藤 祐基	堤 友輝 安藤 祐基			
6		Bye 3				
7	M692032 M692030 GCSアカデミー GCSアカデミー	山口 弦音 島 柚稀				
8	M709151 M705804 TC三日月 TC三日月	吉永 航 江頭 蒼来				
9	M709152 M704061 GCSアカデミー GCSアカデミー	浅香 利樹 石橋 武也				
10	M154213 M692026 佐賀GTC 佐賀GTC	山内 昌空 田淵 光				
11	M705176 M705799 やまとジュニア やまとジュニア	久保 遼馬 山本 悠慎				
12	M154539 M154195 武雄青陵中学校 武雄青陵中学校	北川 潤 小柳 慶悟				
13	M705802 M705257 TC三日月 TC三日月	横田 隼人 石田 涼				
14	M701826 M707800 GCSアカデミー GCSアカデミー	御厨 清志朗 秋山 汐音				
15		Bye 2				
16	M154244 M690752 太閤TC 佐賀GTC	平田 千隼 [2] 藤瀬 健心	平田 千隼 [2] 藤瀬 健心			

順位 3-4

	# シード選手	# 補欠	Replacing	ド口一日時
	1 森 篤輝 諸隈 開			Last Direct Acceptance
	2 平田 千隼 藤瀬 健心			ド口一立会い
				署名

# [ジュニア\_全日本] 2023 全日本ジュニア佐賀県予選

GS 14

日付  
01 - 09 4 2023

郡市区町村  
佐賀市, JPN

Website

印刷済: 2023/03/26 9:42:40

選手登録番号	所属団体	Round 1	Round 2	Quarterfinals	Semifinals	Final
1	F154216 櫻屋ジュニア	田嶋 愛由奈 [1]	田嶋 愛由奈 [1]			
2		Bye 1				
3	F709154 TC三日月	新開 由芽				
4	F154551 木下庭球塾	福井 七海				
5	F692036 佐賀GTC	峰松 紗世				
6	F707817 武雄青陵中	森 結菜				
7	F707673 神埼ジュニア	豆田 陽菜				
8	F154240 太閤TC	西 紀星 [7]				
9	F690756 佐賀GTC	宮崎 杏梨 [3]	宮崎 杏梨 [3]			
10		Bye 3				
11	F707806 佐大附属中	森 小遥				
12	F116090 太閤TC	西 里望				
13	F707814 ジョイパークテニス	伊東 佐椰				
14	F690757 致遠館中	庄野 由夏				
15	F707810 佐大附属中	石丸 柚子				
16	F154217 櫻屋ジュニア	青山 花稟 [5]				
17	F692040 太閤TC	加賀原 咲良 [8]				
18	F705812 TC三日月	中溝 日菜子				
19	F154257 TSK	乗田 楓				
20	F707813 神埼ジュニア	小林 心				
21	F707816 武雄青陵中	大川内 伶菜				
22	F705811 佐賀GTC	武富 春佳				
23		Bye 4				
24	F154219 櫻屋ジュニア	吉田 りんか [4]	吉田 りんか [4]			
25	F154238 太閤TC	小宮 空 [6]				
26	F707818 武雄青陵中	川島 菜希羽				
27	F707815 ジョイパークテニス	古川 結菜				
28	F705813 TC三日月	森本 しおり				
29	F707809 佐大附属中	福手 春香				
30	F709155 神埼ジュニア	倉田 伊吹				
31		Bye 2				
32	F154548 佐賀GTC	田代 祐唯 [2]	田代 祐唯 [2]			

順位 3-4

# シード選手	# 補欠	Replacing	ド口-日時 Last Direct Acceptance
1 田嶋 愛由奈			ド口-立会い
2 田代 祐唯			署名
3 宮崎 杏梨			
4 吉田 りんか			
5 青山 花稟			
6 小宮 空			
7 西 紀星			
8 加賀原 咲良			

# [ジュニア\_全日本] 2023 全日本ジュニア佐賀県予選

GS 14 - 順位 5-16

日付  
01 - 09 4 2023

郡市区町村  
佐賀市, JPN

Website

印刷済: 2023/03/26 9:42:40

Round 1	Round 2	Quarterfinals	Semifinals	Final	勝者
---------	---------	---------------	------------	-------	----

順位 5-8

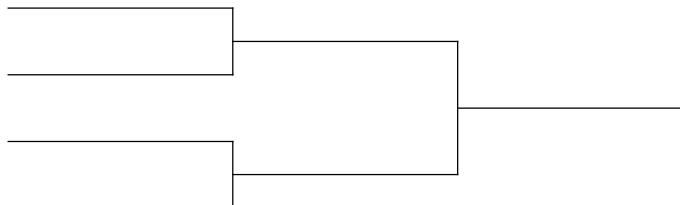

順位 7-8

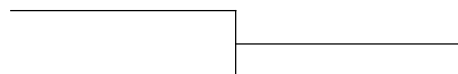

順位 9-16

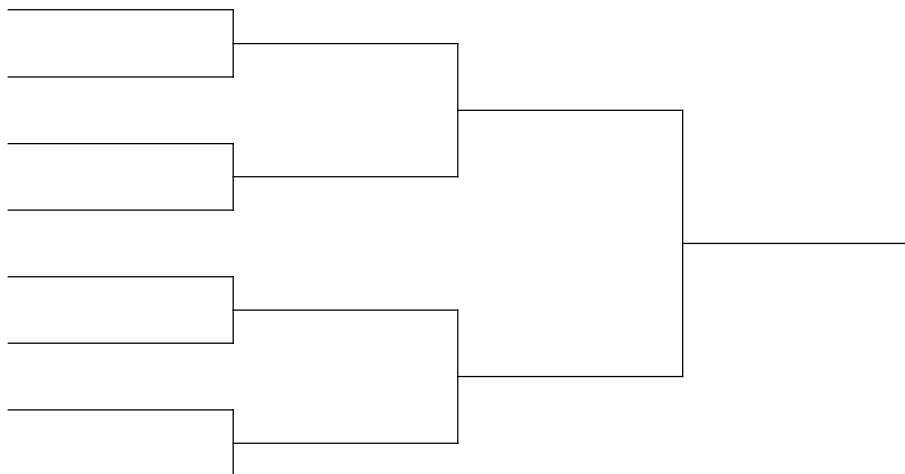

順位 11-12



順位 13-16

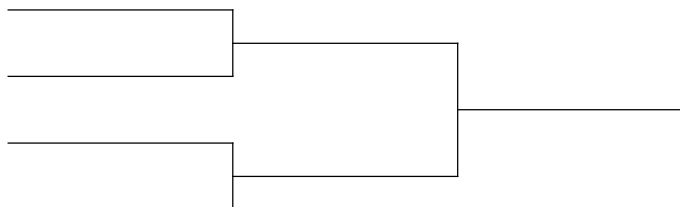

順位 15-16

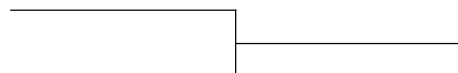

	# シード選手	# 補欠	Replacing	📄-日時 Last Direct Acceptance
	1 田嶋 愛由奈			📄-立会い
	2 田代 祐唯			署名
	3 宮崎 杏梨			
	4 吉田 りんか			
	5 青山 花梨			
	6 小宮 空			
	7 西 紀星			
	8 加賀原 咲良			

# [ジュニア\_全日本] 2023 全日本ジュニア佐賀県予選

GD 14

日付  
01 - 09 4 2023

郡市区町村  
佐賀市, JPN

Website

印刷済: 2023/03/26 9:42:40

選手登録番号	所属団体	Round 1	Quarterfinals	Semifinals	Final	勝者
1	F154219 F154217 櫻屋ジュニア 櫻屋ジュニア	吉田 りんか [1] 青山 花稟	吉田 りんか [1] 青山 花稟			
2		Bye 1				
3	F692040 F154238 太閤TC 太閤TC	加賀原 咲良 小宮 空				
4	F707818 F707817 武雄青陵中 武雄青陵中	川島 菜希羽 森 結菜				
5	F690756 F692036 佐賀GTC 佐賀GTC	宮崎 杏梨 [3] 峰松 紗世	宮崎 杏梨 [3] 峰松 紗世			
6		Bye 3				
7	F707806 F707808 佐大附属中 佐大附属中	森 小遥 竹下 八希	森 小遥 竹下 八希			
8		Bye 5				
9	F705812 F705813 TC三日月 TC三日月	中溝 日菜子 森本 しおり				
10	F707810 F707809 佐大附属中 佐大附属中	石丸 柚子 福手 春香				
11		Bye 4				
12	F154240 F116090 太閤TC 太閤TC	西 紀星 [4] 西 里望	西 紀星 [4] 西 里望			
13		Bye 7				
14	F707814 F707815 ジョイパークテニス ジョイパークテニス	伊東 佐椰 古川 結菜	伊東 佐椰 古川 結菜			
15		Bye 2				
16	F154548 F154216 佐賀GTC 櫻屋ジュニア	田代 祐唯 [2] 田嶋 愛由奈	田代 祐唯 [2] 田嶋 愛由奈			

順位 3-4

順位 5-8

順位 7-8

# シード選手	# 補欠	Replacing	ド口-日時 Last Direct Acceptance
1 吉田 りんか 青山 花稟			ド口-立会い
2 田代 祐唯 田嶋 愛由奈			署名
3 宮崎 杏梨 峰松 紗世			
4 西 紀星 西 里望			

# 第50回九州ジュニアテニス選手権大会 佐賀県予選

(兼全日本ジュニアテニス選手権 九州地域予選 佐賀県予選)

(16才以下)

〔会 場〕 4月1日(土)～2日(日) SAGAサンライズパーク庭球場(男子・女子)

4/8予備日：SAGAサンライズパーク庭球場

〔大会日程〕

種 目	4/1(土)	4/2(日)	4/8(土)
16才以下	シングルス	1R～SF	F 順位決定戦
男子	ダブルス	1R～F 3位決定戦	
16才以下	シングルス	1R～SF	F 順位決定戦
女子	ダブルス	1R～F 3位決定戦	

2

〔受付時間〕

4/1(土)	8:30 男子シングルス1R 9:00 男子シングルス2R 12:00 男子ダブルス	8:30 女子シングルス1R 9:00 女子シングルス2R 12:00 女子ダブルス
4/2(日)	8:30 男子シングルスF・順位決定	8:30 女子シングルスF・順位決定

〔大会注意事項〕

- 参加料： シングルス3,300円 ダブルス1組3,100円(大会本部にてお支払い下さい)  
\*新年度大会の為、佐賀県テニス協会登録申込書、ドーピング検査親権者同意書を提出してください。  
2023年度ジュニア登録料 1,000円  
\*新型コロナウイルス感染防止対策の為、出場同意書を大会初日に必ず提出してください。  
2日目以降は、受付時に検温を実施します。
- 雨天の場合順延することがありますが、雨天でも全員集合してください。  
(電話での問い合わせは致しません。)
- 試合進行はオ-ダ-オブプレーにより行います。5分経過後もコートに入らない場合は、棄権とすることがあります。本部の進行板及びオフィシャルボードに注意してください。
- 1セットマッチ(6ゲームオール後タイブレーク)  
但し、シングルスはSFから3セットマッチ(6オール後タイブレーク)
- 審判はセルフジャッジとします。(フェアプレーをお願いします)
- 使用球：ダンロップAO。(初戦及び決勝はニューボール、その他はセットボール)
- ウォーミングアップはサーブ4本とします。(但しシングルスSFからは3分間の練習あり)
- テニスウェアを着用してください。
- 天候等やむをえない事情により、期日・会場・試合方法を変更することがあります。
- 本大会の成績は、九州ジュニアテニス選手権大会〔7/6(木)～7/10(月)宮崎〕  
参考資料とします。
- 本大会の成績は、2023年度トレセン前期(U15佐賀県強化選手：中学生)の参考資料とします。  
(U15男女シングルス各2名、補欠2名)  
※ 練習コートはありません。

会場にはごみ箱がありません。ごみは各自持ち帰って下さい。  
会場・施設利用のマナーを厳守のこと。

本大会は新型コロナウイルス感染防止ガイドラインに沿って実施・運営します。

新型コロナウイルス感染状況により大会を延期・中止する場合があります。

佐賀県テニス協会  
TEL： 0952-20-0774

# [ジュニア\_全日本] 2023 全日本ジュニア佐賀県予選

BS 16

火 2023/03/28 0:31

佐賀県テニス協会

Tennis Tournament Planner

jta.tournamentsoftware.com

	選手登録番号	所属団体	Round 1	Round 2	Quarterfinals	Semifinals	Final	勝者
1	M154226	佐賀GTC	池田 寛嶺 [1]					
2			Bye 1	池田 寛嶺 [1]				
3	M703391	やまとジュニア	中川 航希					
4	M704065	武雄青陵中学校	岸川 史虎					
5	M154274	IDS	室屋 太一					
6	M690751	佐賀GTC	中野 仁貴					
7			Bye 7					
8	M115389	GCSアカデミー	五十嵐 淳 [5]	五十嵐 淳 [5]				
9	M154260	ファインヒルズJr	宮田 蒼来 [3]					
10			Bye 3	宮田 蒼来 [3]				
11	M704063	武雄青陵中学校	金崎 直哉					
12	M704059	佐賀GTC	江崎 一聖					
13	M154199	GCSアカデミー	中村 健輔					
14	M704060	佐賀GTC	吉森 詩規					
15			Bye 5					
16	M154229	佐賀GTC	田島 玄太郎 [6]	田島 玄太郎 [6]				
17	M154255	TSK	中原 理翔 [7]					
18			Bye 6	中原 理翔 [7]				
19	M704068	武雄青陵中学校	西川 礼軌					
20	M702432	神埼ジュニア	村上 功成					
21	M703942	佐賀GTC	淵 敦博					
22	M154170	GCSアカデミー	島 豪稀					
23			Bye 4					
24	M154228	佐賀GTC	草野 駿一郎 [4]	草野 駿一郎 [4]				
25	M702438	神埼ジュニア	陣内 大輝 [8]					
26			Bye 8	陣内 大輝 [8]				
27	M154524	佐賀GTC	三浦 宗介					
28			Bye 10	三浦 宗介				
29	M154261	ファインヒルズJr	野中 稜輝					
30	M154230	佐賀GTC	西村 悠太郎					
31			Bye 2					
32	M138492	ITS九州Jr	嵐島 啓志郎 [2]	嵐島 啓志郎 [2]				

順位 3-4



# [ジュニア\_全日本] 2023 全日本ジュニア佐賀県予選

## BS 16 - 順位 5-8

火 2023/03/28 0:54

佐賀県テニス協会

Tennis Tournament Planner

jta.tournamentsoftware.com

選手登録番号所属団体      Round 1      Round 2      Quarterfinals      Semifinals      Final      勝者

順位 5-8

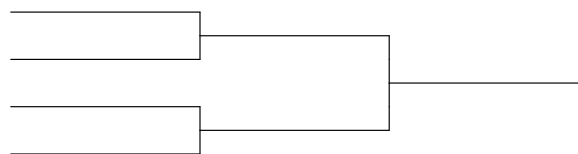

順位 7-8



# [ジュニア\_全日本] 2023 全日本ジュニア佐賀県予選

BD 16

日付  
01 - 09 4 2023

郡市区町村  
佐賀市, JPN

Website

印刷済: 2023/03/26 9:42:40

選手登録番号	所属団体	Quarterfinals	Semifinals	Final	勝者
1 M154199 M154170	GCSアカデミー GCSアカデミー	中村 健輔 [1] 島 豪稀			
2		Bye 1	中村 健輔 [1] 島 豪稀		
3 M154524 M690751	佐賀GTC 佐賀GTC	三浦 宗介 中野 仁貴			
4 M704060 M154229	佐賀GTC 佐賀GTC	吉森 詩規 田島 玄太郎			
5 M154228 M154230	佐賀GTC 佐賀GTC	草野 駿一郎 西村 悠太郎			
6 M702432 M702438	神埼ジュニア 神埼ジュニア	村上 功成 陣内 大輝			
7		Bye 2			
8 M154260 M138492	ファインヒルズJr ITS九州Jr	宮田 蒼来 [2] 真島 啓志郎	宮田 蒼来 [2] 真島 啓志郎		

順位 3-4

	# シード選手	# 補欠	Replacing	ド口-日時
	1 中村 健輔 島 豪稀			Last Direct Acceptance
	2 宮田 蒼来 真島 啓志郎			ド口-立会い
				署名

# [ジュニア\_全日本] 2023 全日本ジュニア佐賀県予選

GS 16

日付  
01 - 09 4 2023

郡市区町村  
佐賀市, JPN

Website

印刷済: 2023/03/31 11:00:03

選手登録番号	所属団体	Round 1	Round 2	Quarterfinals	Semifinals	Final
1	F154210 佐賀GTC	田代 祐乃 [1]	田代 祐乃 [1]			
2		Bye 1				
3	F709149 神埼ジュニア	大安 侖来				
4	F702435 鳥栖商業高校	詫間 陽				
5	F154233 太閤TC	井本 花琳				
6	F705795 致遠館高校	淵上 舞衣				
7	F705814 TC三日月	石田 莉央				
8	F154535 太閤TC	宮田 真湖 [8]				
9	F154187 佐賀商業高校	草場 椎奈 [3]	草場 椎奈 [3]			
10		Bye 3				
11	F116513 ファインヒルズJr	山本 楓				
12	F116264 致遠館中学校	古川 瑛				
13	F155004 佐賀GTC	岩本 薫楠子				
14	F154237 太閤TC	加賀原 萌々				
15	F154198 致遠館高校	佐藤 めぐみ				
16	F690755 佐賀GTC	宮崎 日葵 [6]				
17	F127764 鳥栖商業高校	長友 沙薫 [5]				
18	F709150 神埼ジュニア	佐々木 結愛				
19	F154534 太閤TC	宮田 亜湖				
20	F702436 鳥栖商業高校	伊東 美音				
21	F703371 TC三日月	古賀 日陽				
22	F709148 武雄青陵中学校	前川 友里				
23	F705809 太閤TC	森田 さくら				
24	F115906 佐賀商業高校	田嶋 和香奈 [4]				
25	F138447 武雄青陵中学校	松尾 朋花 [7]				
26	F705791 致遠館高校	岡 菜々美				
27	F154218 櫻屋ジュニア	吉田 ひまり				
28	F709147 鳥栖商業高校	才津 文音				
29	F707129 太閤TC	和倉 好乃花				
30	F709146 鳥栖商業高校	江口 真未				
31		Bye 2				
32	F154205 GCSアカデミー	川内 梨央 [2]	川内 梨央 [2]			

順位 3-4

# シード選手	# 補欠	Replacing	ド口-日時 Last Direct Acceptance
1 田代 祐乃			ド口-立会い
2 川内 梨央			署名
3 草場 椎奈			
4 田嶋 和香奈			
5 長友 沙薫			
6 宮崎 日葵			
7 松尾 朋花			
8 宮田 真湖			

# [ジュニア\_全日本] 2023 全日本ジュニア佐賀県予選

GS 16 - 順位 5-8

日付  
01 - 09 4 2023

郡市区町村  
佐賀市, JPN

Website

印刷済: 2023/03/26 9:42:40

Round 1

Round 2

Quarterfinals

Semifinals

Final

勝者

順位 5-8

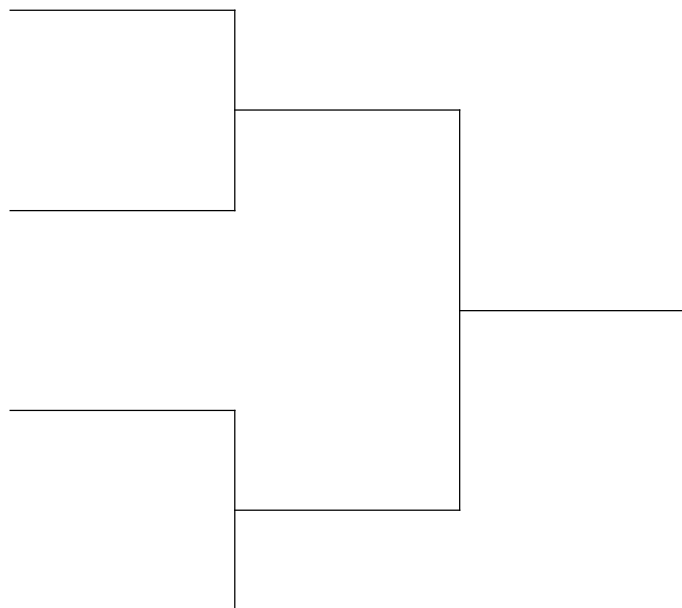

順位 7-8

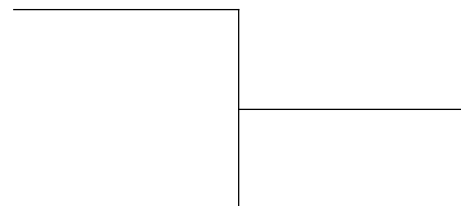

	# シード選手	# 補欠	Replacing	ド口-日時 Last Direct Acceptance
	1 田代 祐乃 2 川内 梨央 3 草場 椎奈 4 田嶋 和香奈 5 長友 沙薫 6 宮崎 日葵 7 松尾 朋花 8 宮田 真湖			ド口-立会い
				署名

# [ジュニア\_全日本] 2023 全日本ジュニア佐賀県予選

GD 16

日付  
01 - 09 4 2023

郡市区町村  
佐賀市, JPN

Website

印刷済: 2023/03/26 9:42:40

選手登録番号	所属団体	Round 1	Quarterfinals	Semifinals	Final	勝者
1	F154205 F115906 GCSアカデミー 佐賀商業高校	川内 梨央 [1] 田嶋 和香奈	川内 梨央 [1] 田嶋 和香奈			
2		Bye 1				
3	F709146 F702435 鳥栖商業高校 鳥栖商業高校	江口 真未 詫間 陽	江口 真未 詫間 陽			
4		Bye 8				
5	F154534 F154535 太閤TC 太閤TC	宮田 亜湖 宮田 真湖	宮田 亜湖 宮田 真湖			
6		Bye 3				
7	F702436 F127764 鳥栖商業高校 鳥栖商業高校	伊東 美音 長友 沙薫				
8	F116264 F690755 致遠館中学校 佐賀GTC	古川 暎 宮崎 日葵				
9	F116513 F138447 ファインヒルズJr 武雄青陵中学校	山本 楓 松尾 朋花				
10	F154198 F705795 致遠館高校 致遠館高校	佐藤 めぐみ 漕上 舞衣				
11		Bye 4				
12	F154237 F154218 太閤TC 櫻屋ジュニア	加賀原 萌々 吉田 ひまり	加賀原 萌々 吉田 ひまり			
13	F154233 F707129 太閤TC 太閤TC	井本 花琳 和倉 好乃花				
14	F703371 F705814 TC三日月 TC三日月	古賀 日陽 石田 莉央				
15		Bye 2				
16	F154210 F154187 佐賀GTC 佐賀商業高校	田代 祐乃 [2] 草場 椎奈	田代 祐乃 [2] 草場 椎奈			

順位 3-4

	# シード選手	# 補欠	Replacing	📅-日時
	1 川内 梨央 田嶋 和香奈			Last Direct Acceptance
	2 田代 祐乃 草場 椎奈			📅-立会い
				署名

# 第50回九州ジュニアテニス選手権大会 佐賀県予選

(兼全日本ジュニアテニス選手権 九州地域予選 佐賀県予選)  
(18才以下)

〔会場〕 3日(月)～5日(火) SAGAサンライズパーク庭球場(男子・女子)  
4/8予備日：SAGAサンライズパーク庭球場

## 〔大会日程〕

種 目		4/3(月)	4/4(火)	4/5(水)	4/8(土)
18才以下 男子	シングルス	予 選	本戦1R～SF	本戦F 3位決定戦	予備日
	ダブルス	予 選	本戦1R	本戦SF、F 3位決定戦	
18才以下 女子	シングルス	予 選	本戦1R～SF	本戦F 3位決定戦	
	ダブルス	予 選	本戦1R	本戦SF、F 3位決定戦	

## 〔受付時間〕

4/3(月)	8:30 男子シングルス予選 8:30 女子シングルス予選	13:00 男子ダブルス予選 13:00 女子ダブルス予選
4/4(火)	8:30 男子シングルス本戦 8:30 女子シングルス本戦	13:00 男子ダブルス本戦 13:00 女子ダブルス本戦
4/5(水)	8:30 男子・女子シングルス本戦F 11:00 男子・女子ダブルス本戦SF	
4/8(土)	予備日	

## 〔大会注意事項〕

- 参加料(予選単複2,100円、本戦単3,300円、本戦複3,100円は当日お支払い下さい)  
\* 予選から本戦に上がった選手は追加で単1,200円、複1,000円をお支払い下さい。  
\* 新年度大会の為、佐賀県テニス協会登録申込書、ドーピング検査親権者同意書を提出してください。  
2023年度ジュニア登録料 1,000円  
\* 新型コロナウイルス感染防止対策の為、健康チェックシートを大会初日に必ず提出してください。  
2日目以降は、受付時に検温を実施します。
- 雨天の場合順延することがありますが、雨天でも全員集合してください。  
(電話での問い合わせは致しません。)
- 試合進行はオーダーオブプレーにより行います。5分経過後もコートに入らない場合は、棄権とすることがあります。本部の進行板及びオフィシャルボードに注意してください。
- 予選は1セットマッチ(6ゲームオール後タイブレーク)  
本戦は1セットマッチ(6ゲームオール後タイブレーク)  
但し、シングルスはSFから3セットマッチ(6オール後タイブレーク)
- 審判はセルフジャッジとします。(フェアプレーをお願いします)
- 使用球：ダンロップAO予定。(初戦及び決勝はニューボール、その他はセットボール)
- ウォーミングアップはサーブ4本とします。(但しシングルスSFからは3分間の練習あり)
- テニスウェアを着用してください。
- 天候等やむをえない事情により、期日・会場・試合方法を変更することがあります。
- 本大会の成績は、九州ジュニアテニス選手権大会〔7/7(金)～7/11(火)宮崎〕参考資料とします。

※ 練習コートはありません。

**会場にはごみ箱がありません。ごみは各自持ち帰して下さい。  
会場・施設利用のマナーを厳守のこと。**

本大会は新型コロナウイルス感染防止ガイドラインに沿って実施・運営します。

新型コロナウイルス感染状況により大会を延期・中止する場合があります。

佐賀県テニス協会

TEL： 0952-20-0774

## 【本選出場者】

### ＜男子シングルス＞

福永	真大	(鳥栖商業)
新開	大輝	(佐賀商業)
梅川	煌己	(佐賀商業)
栄	健介	(敬徳高校)
森	悠太	(佐賀西高)
榎	侑聖	(龍谷高校)
川崎	脩生	(佐賀西高)
今村	潤矢	(致遠館高)

### ＜女子シングルス＞

岡崎	海凜	(鳥栖商業)
山本	和	(鳥栖商業)
田嶋	優里奈	(佐賀商業)
青山	桃子	(敬徳高校)
宮崎	陽花莉	(鳥栖商業)
首藤	莓花	(佐賀商業)
江向	真穂	(鳥栖商業)
力武	ひなた	(敬徳高校)

### ＜男子ダブルス＞

福永 糸山	真大 太基	(鳥栖商業)
榎 松本	侑聖 涼太郎	(龍谷高校)
今村 坂本	潤矢 匠	(致遠館高)
橋野 古賀	豪志 謙二郎	(佐賀西高)

### ＜女子ダブルス＞

青山 青山	桃子 小桜	(敬徳高校)
片山 田嶋	美都 優里奈	(佐賀商業)
宮崎 江向	陽花莉 真穂	(鳥栖商業)
岩本 牟田	陽南子 愛美	(佐賀西高)

# 18歳以下男子シングルス 予選

2023/4/3

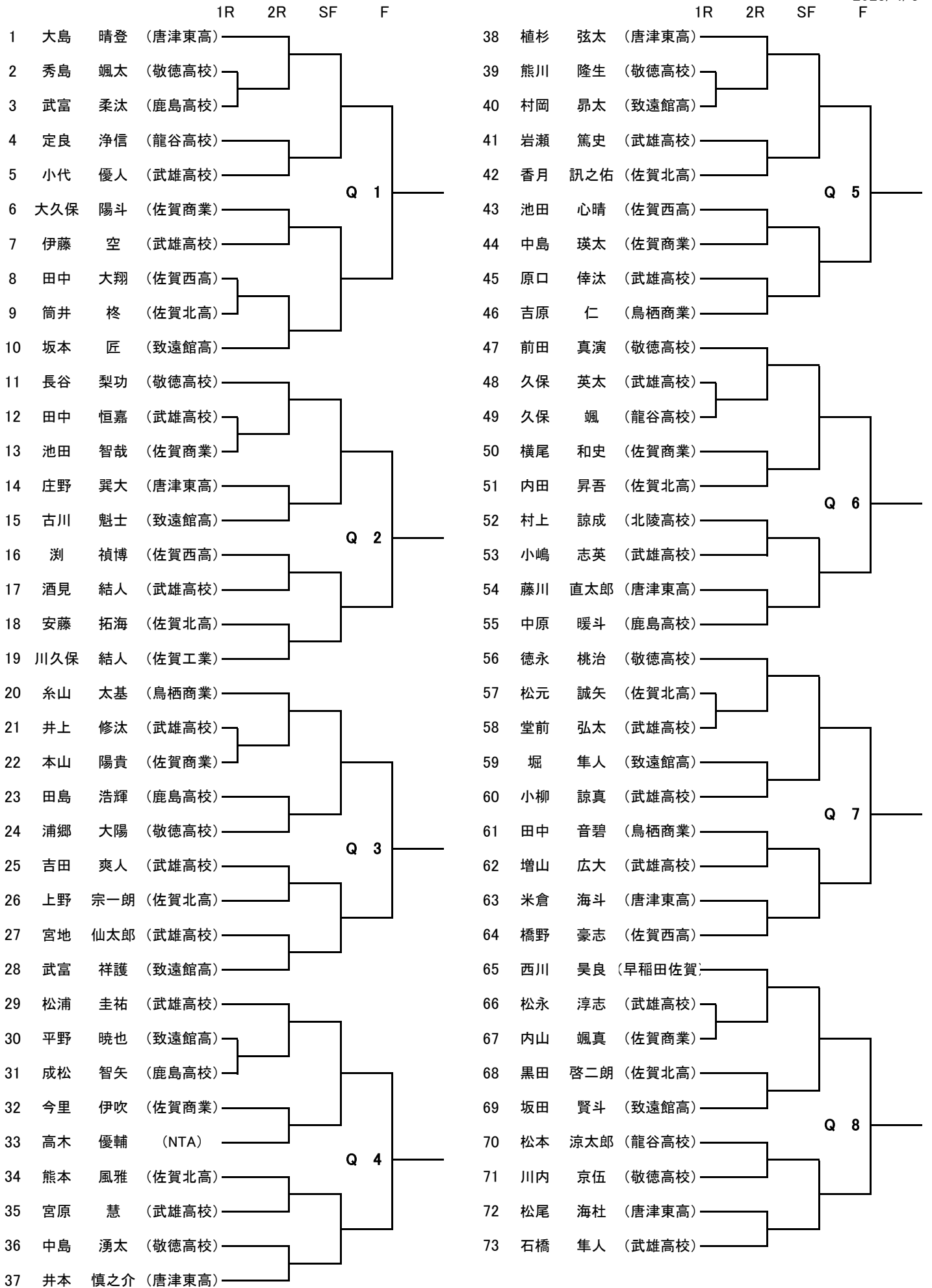



# 18歳以下男子ダブルス 予選

2023/4/3  
F

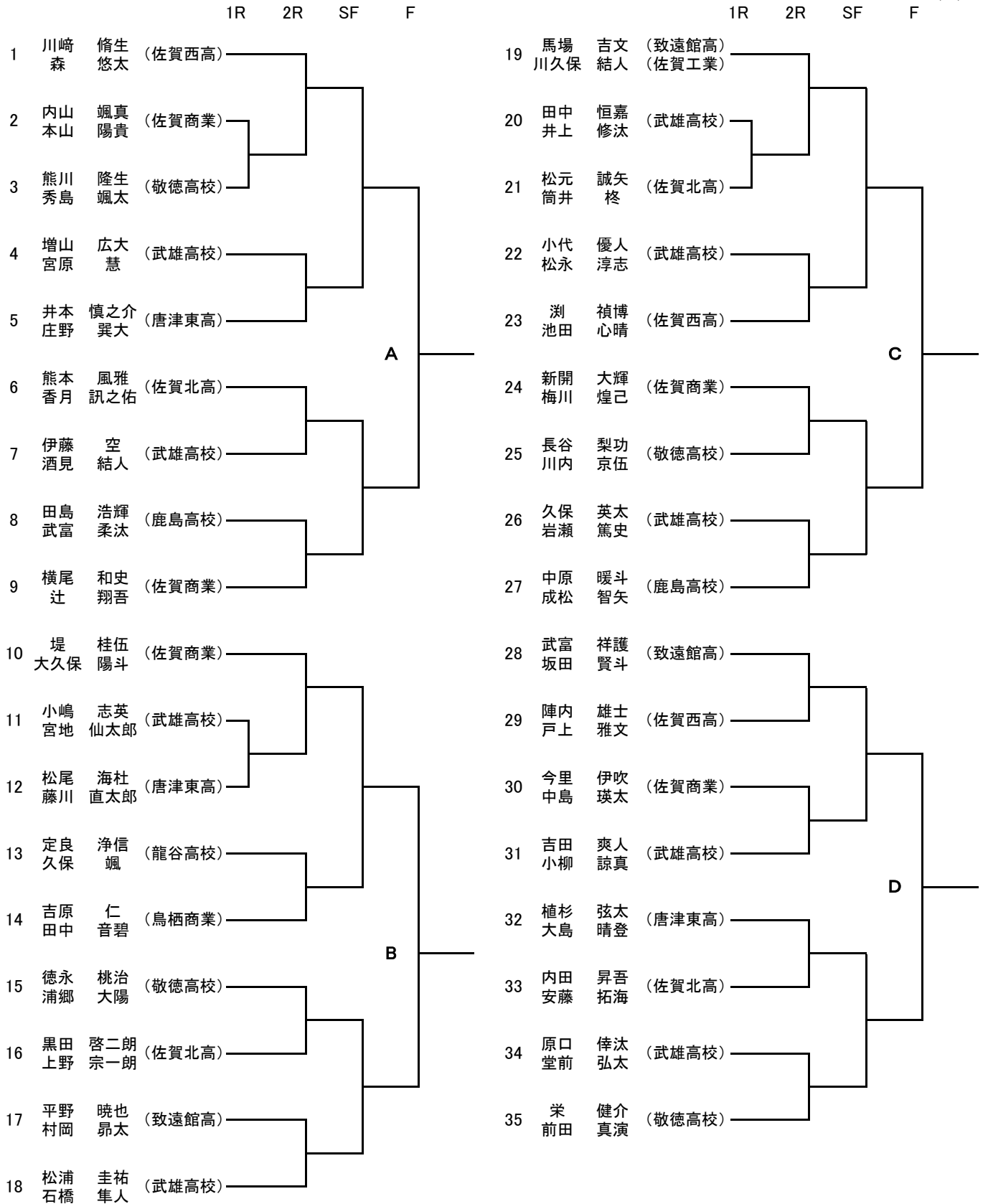

# 18歳以下女子シングルス 予選

2023/4/3

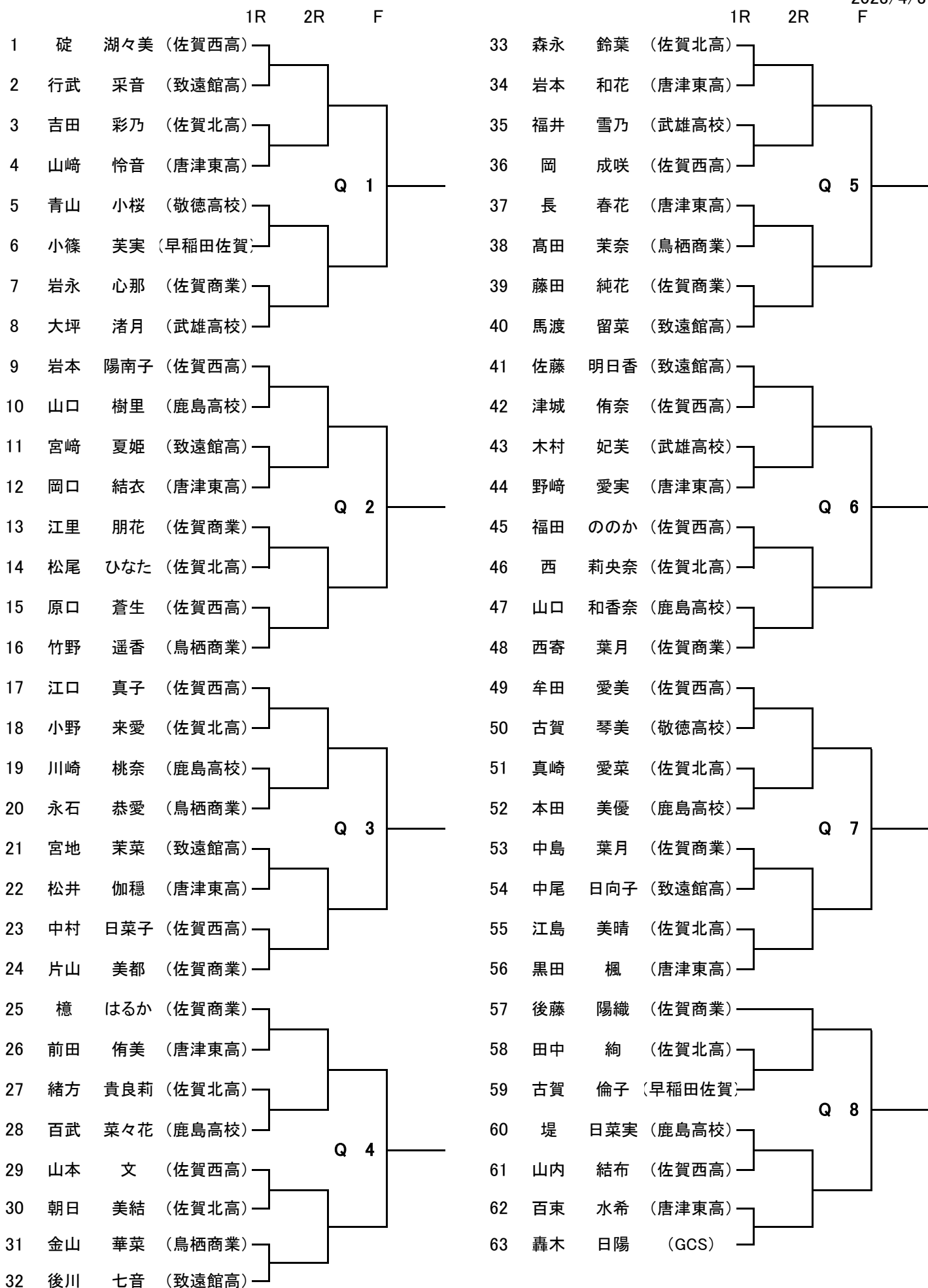

# 18歳以下女子ダブルス 予選

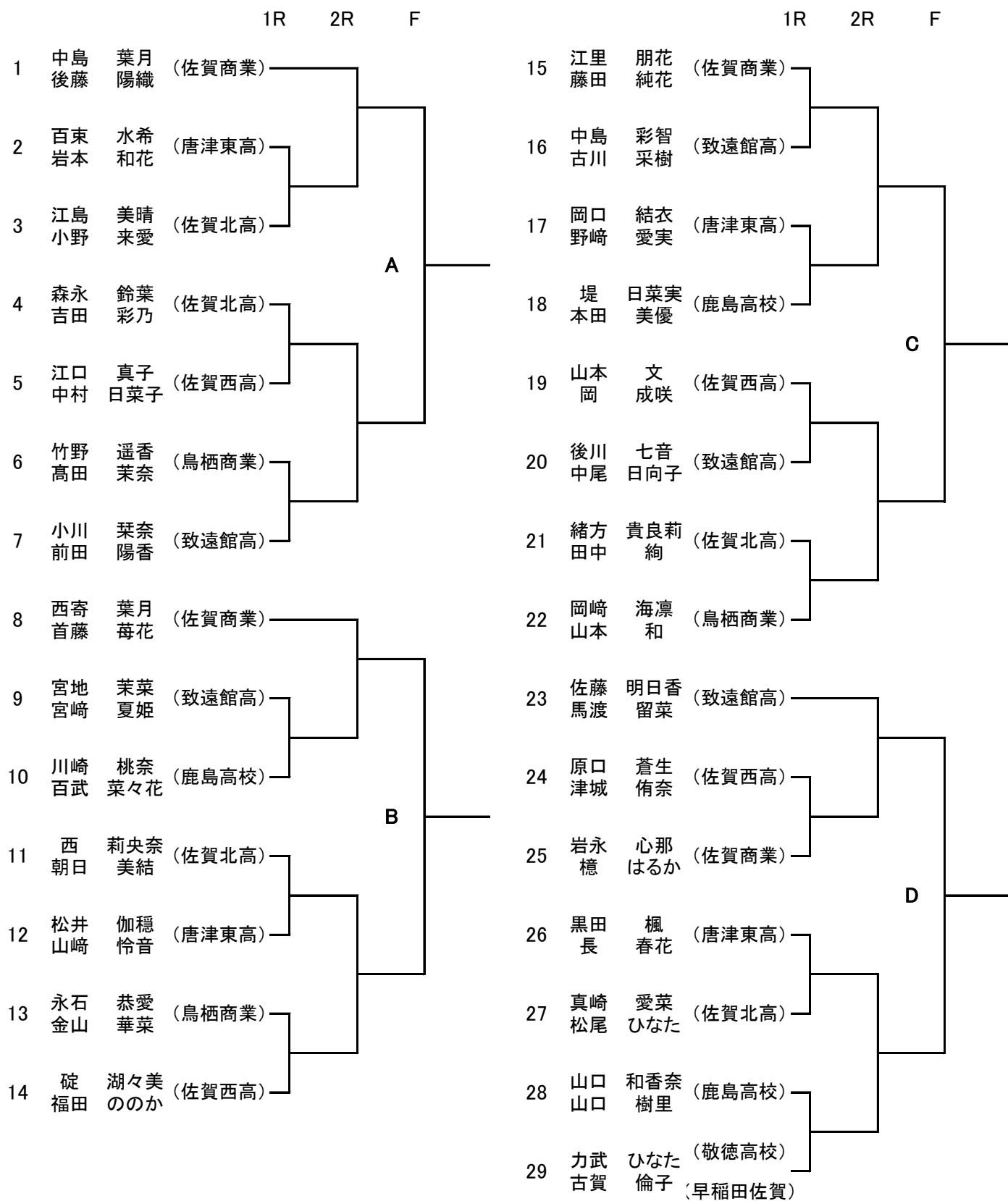



# [ジュニア\_全日本] 2023 全日本ジュニア佐賀県予選

BS 18

日付  
01 - 09 4 2023

郡市区町村  
佐賀市, JPN

Website

印刷済: 2023/04/03 16:26:55

選手登録番号	所属団体	Round 1	Quarterfinals	Semifinals	Final	勝者
1	M116227	鳥栖商業高校	<b>福永 真大 [1]</b>			
2	M154288	敬徳高校	徳永 桃治			
3	M116437	佐賀西高校	<b>森 悠太 [5]</b>			
4	M115451	鳥栖商業高校	糸山 太基			
5	M115493	佐賀商業高校	<b>梅川 煌己 [3]</b>			
6	M116286	敬徳高校	前田 真演			
7	M116298	龍谷高校	<b>横 侑聖 [6]</b>			
8	M127818	早稲田佐賀高校	西川 昊良			
9	M690616	致遠館高校	坂本 匠			
10	M154227	佐賀西高校	<b>川崎 脩生 [7]</b>			
11	M115635	佐賀工業高校	川久保 結人			
12	M190989	敬徳高校	<b>栄 健介 [4]</b>			
13	M116309	武雄高校	松浦 圭祐			
14	M154369	致遠館高校	<b>今村 潤矢 [8]</b>			
15	M154262	鳥栖商業高校	吉原 仁			
16	M115824	佐賀商業高校	<b>新開 大輝 [2]</b>			

順位 3-4

	# シード選手	# 補欠	Replacing	□-日時 Last Direct Acceptance
	1 福永 真大			□-立会い
	2 新開 大輝			署名
	3 梅川 煌己			
	4 栄 健介			
	5 森 悠太			
	6 横 侑聖			
	7 川崎 脩生			
	8 今村 潤矢			

# [ジュニア\_全日本] 2023 全日本ジュニア佐賀県予選

GS 18

日付  
01 - 09 4 2023

郡市区町村  
佐賀市, JPN

Website

印刷済: 2023/04/03 16:26:55

選手登録番号	所属団体	Round 1	Quarterfinals	Semifinals	Final	勝者
1	F138416	鳥栖商業高校	<b>岡崎 海凜 [1]</b>			
2	F705750	佐賀商業高校	片山 美都			
3	F116558	敬徳高校	<b>力武 ひなた [8]</b>			
4	F154278	佐賀北高校	森永 鈴葉			
5	F115353	敬徳高校	<b>青山 桃子 [4]</b>			
6	F138417	佐賀商業高校	後藤 陽織			
7	F154386	鳥栖商業高校	<b>江向 真穂 [7]</b>			
8	F690663	致遠館高校	中尾 日向子			
9	F154325	佐賀西高校	岩本 陽南子			
10	F127749	鳥栖商業高校	<b>宮崎 陽花莉 [5]</b>			
11	F154203	致遠館高校	佐藤 明日香			
12	F115905	佐賀商業高校	<b>田嶋 優里奈 [3]</b>			
13	F690662	致遠館高校	後川 七音			
14	F154202	佐賀商業高校	<b>首藤 莓花 [6]</b>			
15	F115352	敬徳高校	青山 小桜			
16	F116514	鳥栖商業高校	<b>山本 和 [2]</b>			

順位 3-4

# シード選手	# 補欠	Replacing	ド口一日時 Last Direct Acceptance
1 岡崎 海凜			ド口一立会い
2 山本 和			署名
3 田嶋 優里奈			
4 青山 桃子			
5 宮崎 陽花莉			
6 首藤 莓花			
7 江向 真穂			
8 力武 ひなた			

# [ジュニア\_全日本] 2023 全日本ジュニア佐賀県予選

BD 18

日付  
01 - 09 4 2023

郡市区町村  
佐賀市, JPN

Website

印刷済: 2023/04/03 17:46:32

選手登録番号	所属団体	Quarterfinals	Semifinals	Final	勝者
1 M116227 M115451	鳥栖商業高校 鳥栖商業高校	福永 真大 [1] 糸山 太基			
2 M116286 M190989	敬徳高校 敬徳高校	前田 真演 栄 健介			
3 M705736 M116131	佐賀西高校 佐賀西高校	古賀 謙二郎 [4] 橋野 豪志			
4 M116309 M690731	武雄高校 武雄高校	松浦 圭祐 石橋 隼人			
5 M115824 M115493	佐賀商業高校 佐賀商業高校	新開 大輝 梅川 煌己			
6 M154369 M690616	致遠館高校 致遠館高校	今村 潤矢 [3] 坂本 匠			
7 M154227 M116437	佐賀西高校 佐賀西高校	川崎 脩生 森 悠太			
8 M154197 M116298	龍谷高校 龍谷高校	松本 涼太郎 [2] 榎 侑聖			

順位 3-4

# シード選手	# 補欠	Replacing	対口一日時 Last Direct Acceptance
1 福永 真大 糸山 太基			対口立会い
2 松本 涼太郎 榎 侑聖			署名
3 今村 潤矢 坂本 匠			
4 古賀 謙二郎 橋野 豪志			

# [ジュニア\_全日本] 2023 全日本ジュニア佐賀県予選

GD 18

日付  
01 - 09 4 2023

郡市区町村  
佐賀市, JPN

Website

印刷済: 2023/04/03 17:46:32

選手登録番号	所属団体	Quarterfinals	Semifinals	Final	勝者
1	F115352 F115353 敬徳高校 敬徳高校	青山 小桜 [1] 青山 桃子			
2	F705751 F154202 佐賀商業高校 佐賀商業高校	西寄 葉月 首藤 母花			
3	F154325 F705763 佐賀西高校 佐賀西高校	岩本 陽南子 [4] 牟田 愛美			
4	F705752 F138417 佐賀商業高校 佐賀商業高校	中島 葉月 後藤 陽織			
5	F705755 F709135 佐賀商業高校 佐賀商業高校	岩永 心那 檜 はるか			
6	F127749 F154386 鳥栖商業高校 鳥栖商業高校	宮崎 陽花莉 [3] 江向 真穂			
7	F116514 F138416 鳥栖商業高校 鳥栖商業高校	山本 和 岡崎 海凜			
8	F705750 F115905 佐賀商業高校 佐賀商業高校	片山 美都 [2] 田嶋 優里奈			

順位 3-4

# シード選手	# 補欠	Replacing	対口-日時 Last Direct Acceptance
1 青山 小桜 青山 桃子			対口-立会い
2 片山 美都 田嶋 優里奈			署名
3 宮崎 陽花莉 江向 真穂			
4 岩本 陽南子 牟田 愛美			