

平成5年8月9日

台風6号への対応について

高校学年別テニス大会は9日(水)中止、
10日(木)についても中止とします。

【最終日程】

11日:2年・1年シングルス

(男子:SAGAサンライズ, 女子:河畔公園)

12日:2年ダブルス(男女:SAGAサンライズ)

13日:全種目上位:(男女:SAGAサンライズ)

※諸連絡で13日の予備日を記入してませんでした。
要項には記載してます。すみません。

第51回佐賀県高校学年別テニス大会【諸連絡】

1. 期 日・会 場

第1日目【8月9日(水)】1, 2年男子シングルス：SAGAサンライズパーク庭球場
1, 2年女子シングルス：松浦河畔公園庭球場

第2日目【8月10日(木)】2年男女ダブルス：SAGAサンライズパーク庭球場

第3日目【8月11日(金)】男女シングルス・ダブルス：SAGAサンライズパーク庭球場

予備日8月12日(土) SAGAサンライズパーク庭球場

※9日順延の場合：10日1, 2年S(男子：サライズ, 女子：河畔), 11日2年D, 12日上位
10日順延の場合：11日2年D, 12日上位

- ### 2. 競技方法
- ◎セットブレークルールを採用する。(ファーストゲーム後のベンチ休憩はなし)
 - ◎1セットマッチ6ゲームズオールタイムブレークとする。ただし、2年の部シングルスは準々決勝以降、ダブルスの準決勝以降は8ゲームズプロセットマッチ(8オール後タイムブレーク)とする。ただし、試合進行により変更することがある。
 - ◎順位決定戦をシングルス、ダブルスともベスト8より行います。
 - ◎2年の部のシングルスベスト16, ダブルスベスト8は新人大会個人戦別枠とします。

3. 受 付

8時40分まで

4. 雨天連絡

当日朝6時から6時30分までに**監督の先生**が確認して下さい。

5. 使用球

ダンロップ セントジェームズ(主催者で用意します)

7. その他

@審判は敗者審判とします。審判ができるように指導しておいてください。

(特にタイムブレークゲーム、ノーアドバンテージについて)

@服装は、テニスウェアを着用してください。

@選手変更は、怪我等やむを得ない場合に限り認める事があります。

@試合開始から終了までの間、コート内外からのアドバイスは禁じます。

@ウォームアップは各自行って下さい。(試合前の練習はサービス4本のみ)

@ボールパーソンは双方から1名ずつまでとします。

@ファーストサービスの時、もう1つのボールは手に持つか、身に付けておいてください。

@次のサービスまでの25秒、コートチェンジの時の90秒ルールを厳守してください。

@タイムブレーク時のコートチェンジ休憩はできません。

@けいれん、その他の故障によるプレーの中断は認めません。

@ゴミは各学校で責任をもって持ち帰ってください。

@貴重品の管理は各学校で責任をもって行ってください。

2年男子シングルス

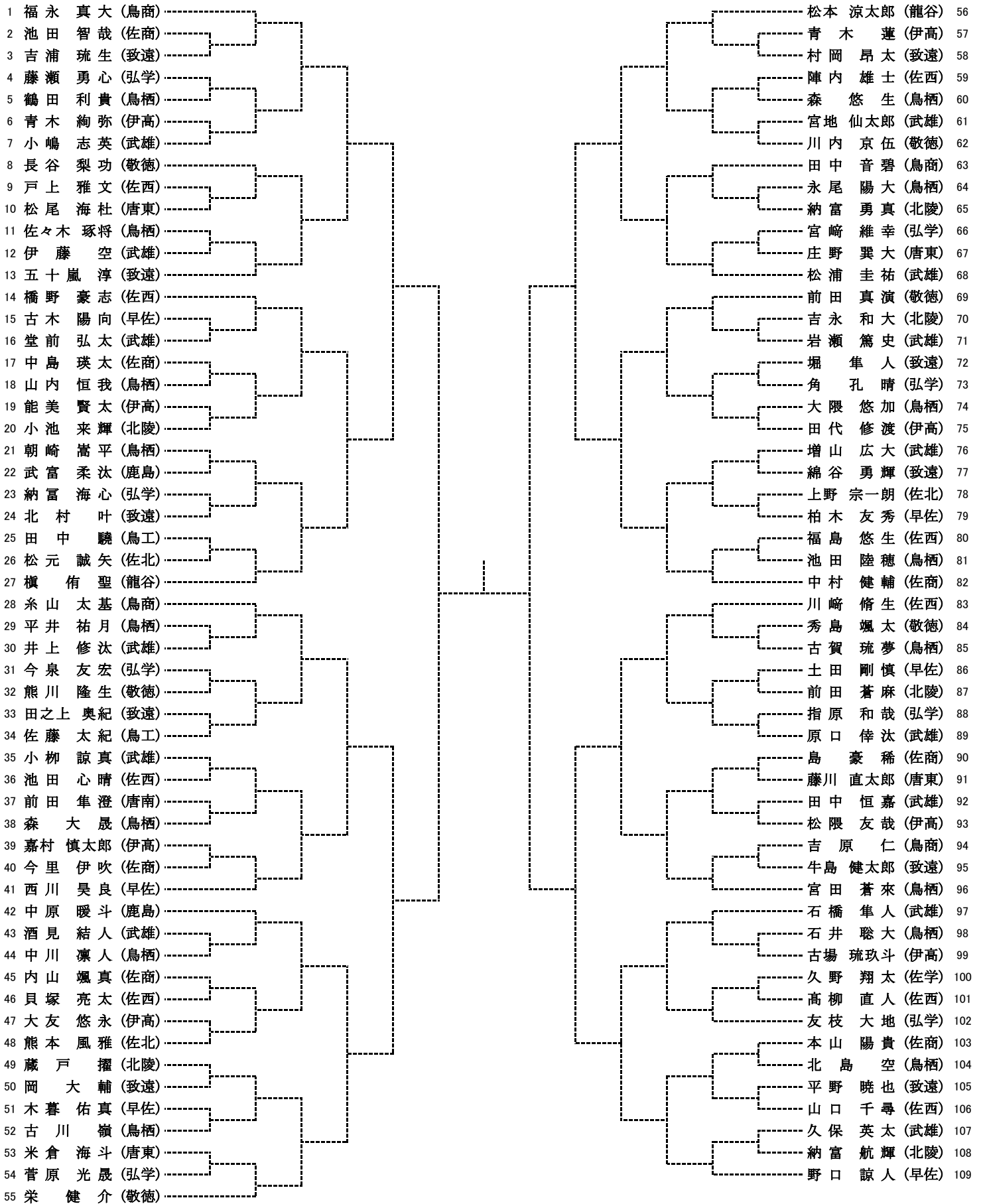

【3, 4位決定戦】

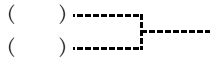

【7, 8位決定戦】

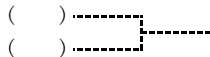

【5, 6位決定戦】



1年男子シングルス

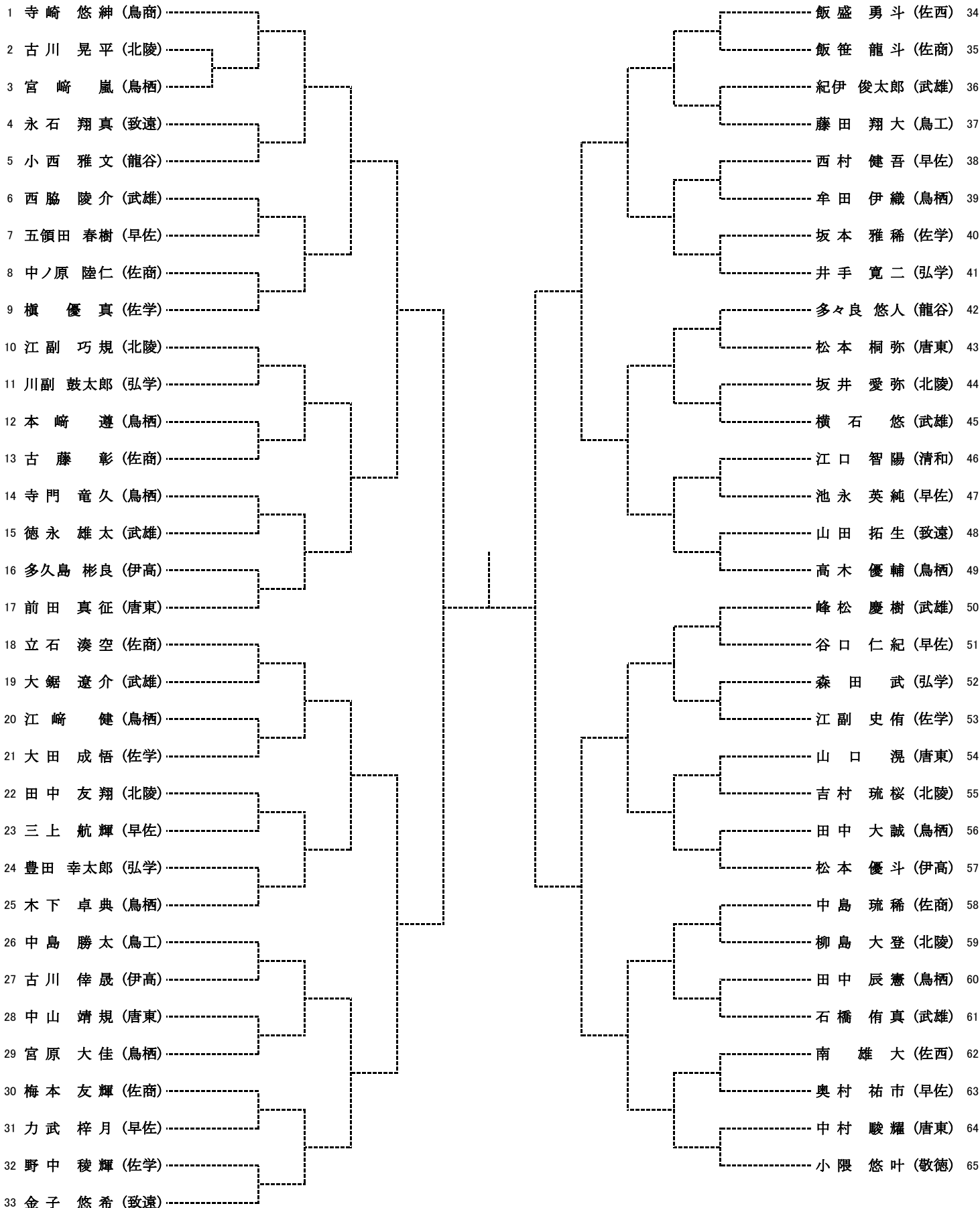

【3, 4位決定戦】



【7, 8位決定戦】

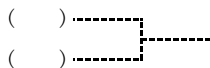

【5, 6位決定戦】

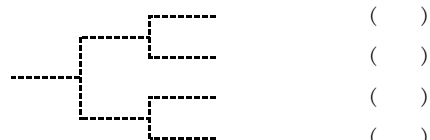

2年男子ダブルス

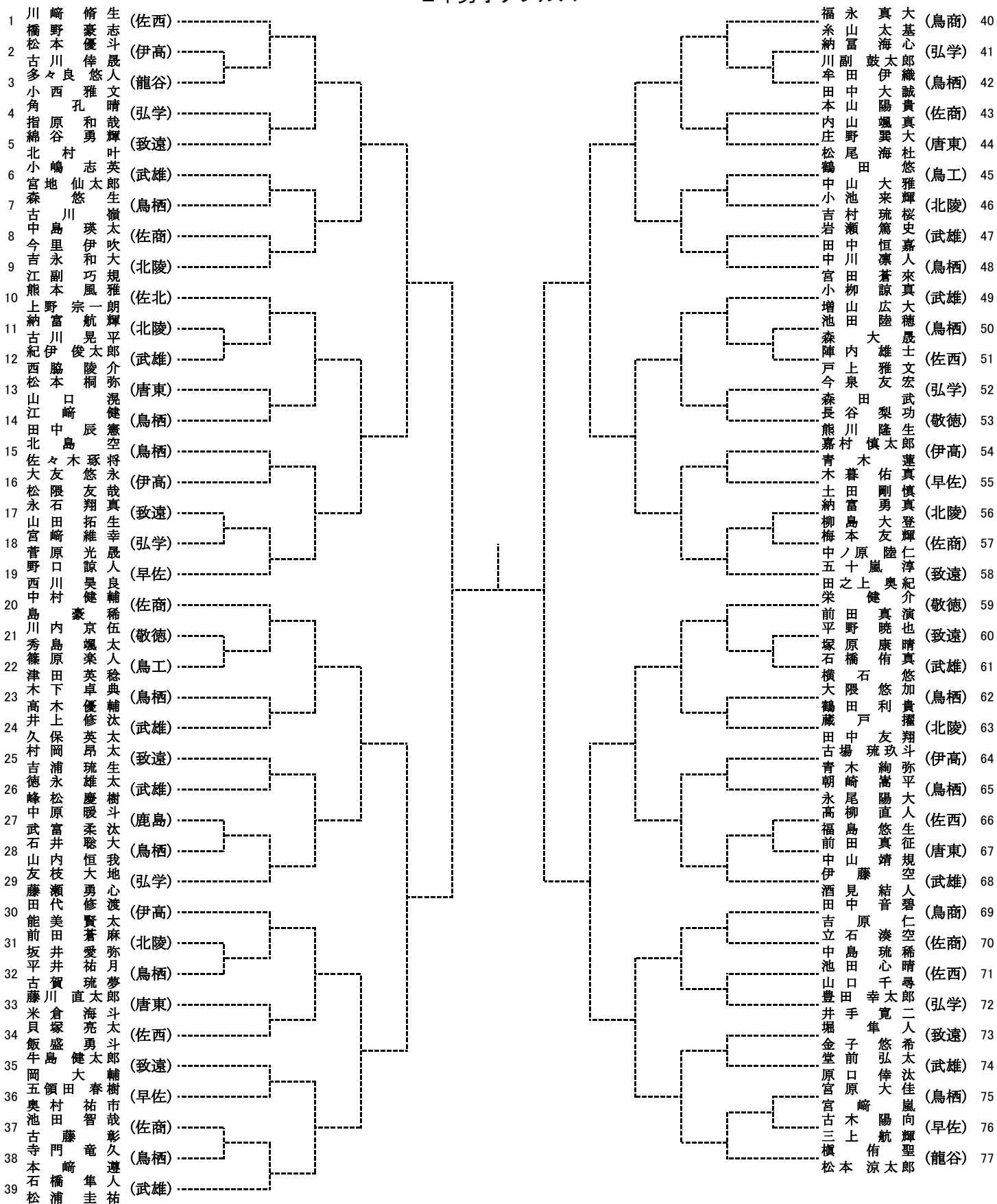

【3, 4位決定戦】

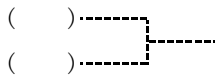

【5, 6位決定戦】

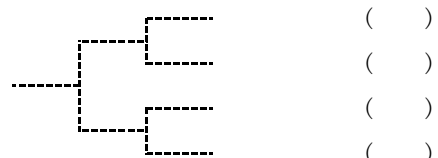

【7, 8位決定戦】

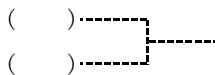

2年女子シングルス

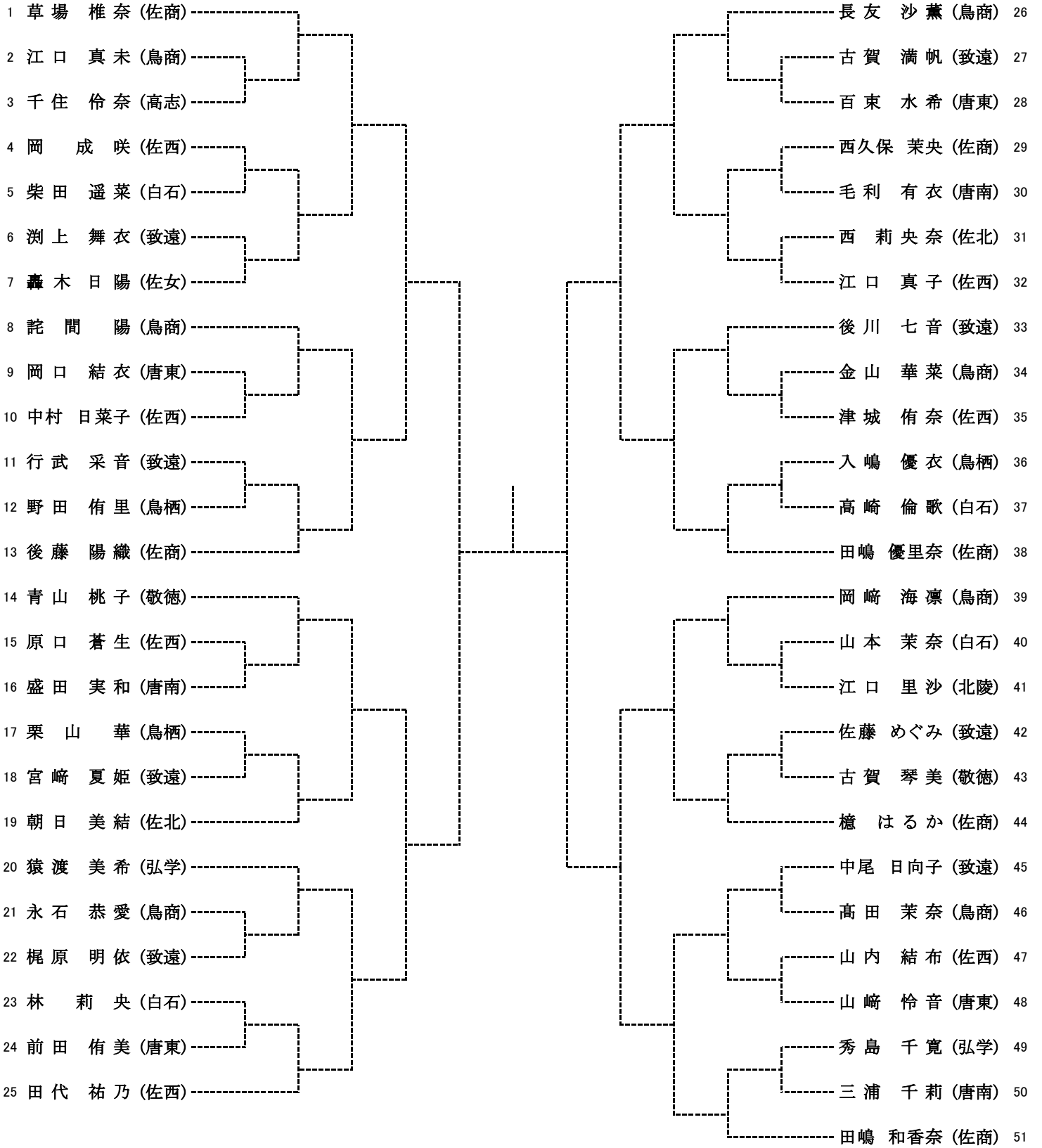

【3, 4位決定戦】

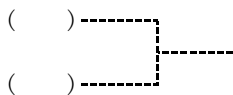

【5, 6位決定戦】

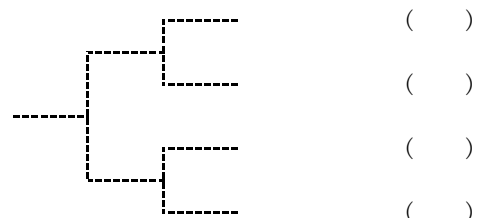

【7, 8位決定戦】

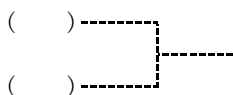

1年女子シングルス

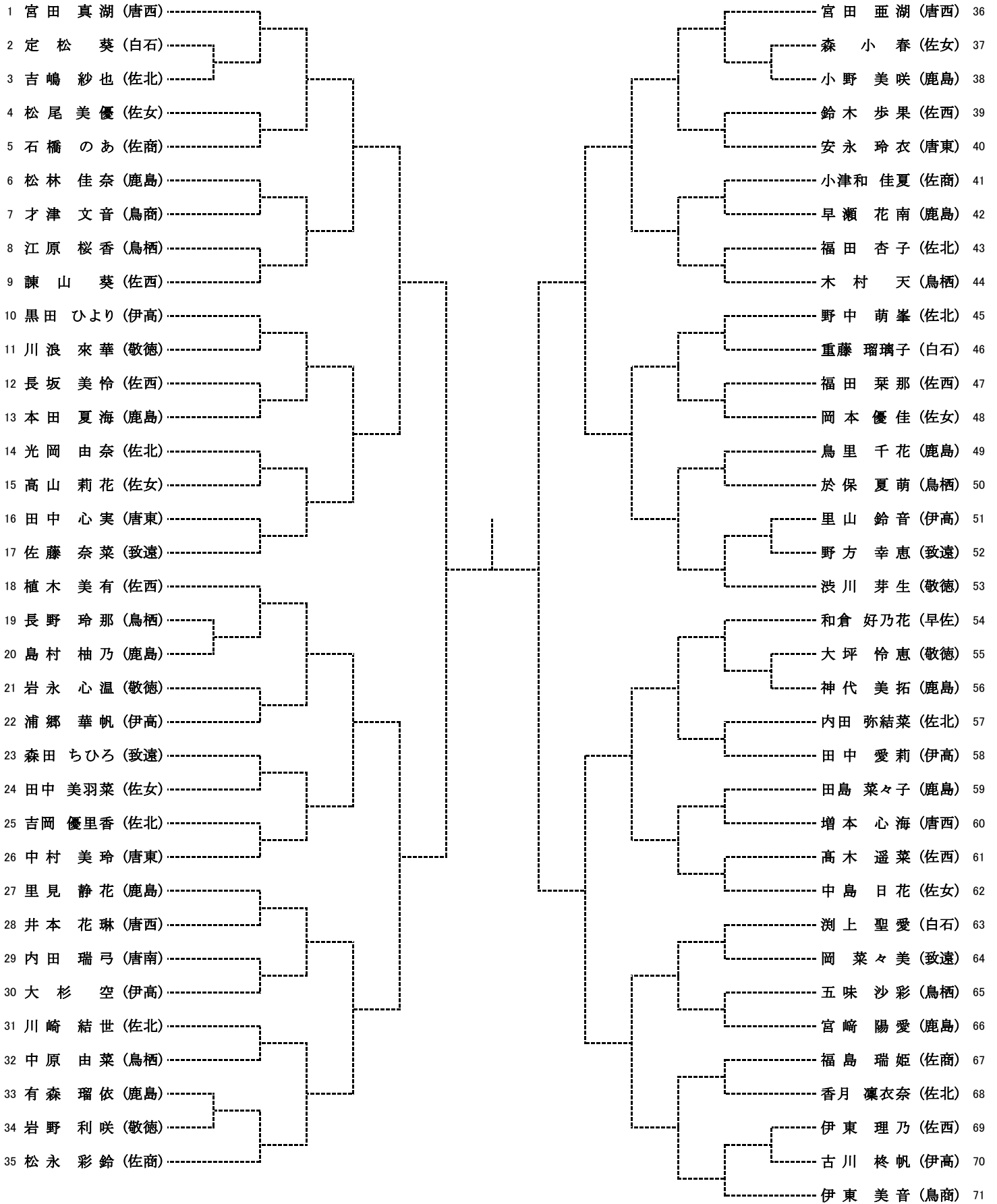

【3, 4位決定戦】

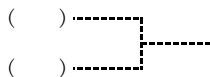

【5, 6位決定戦】

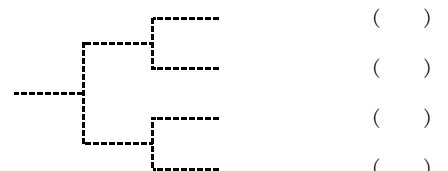

【7, 8位決定戦】

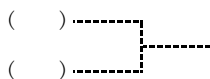

2年女子ダブルス

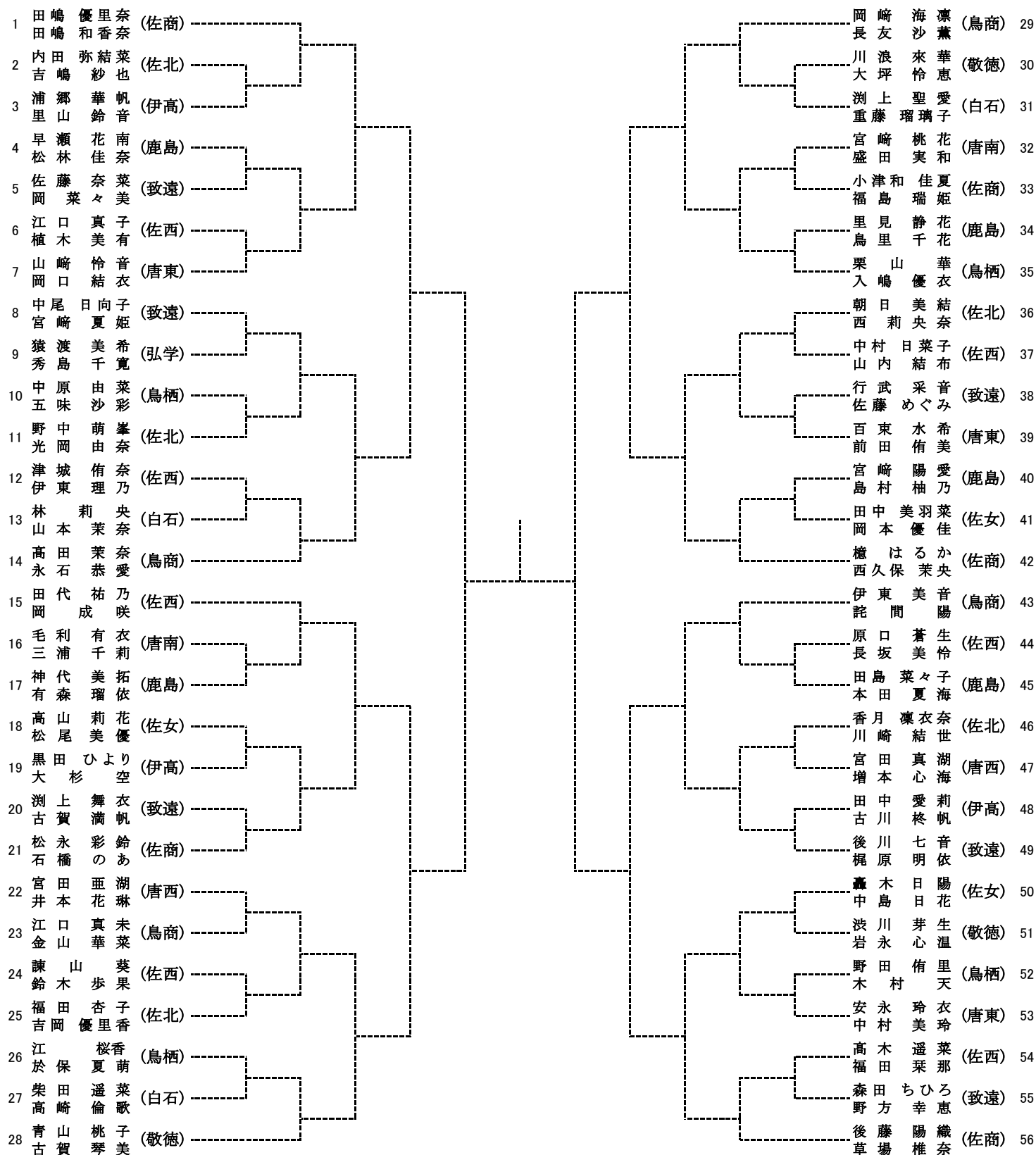

【3, 4位決定戦】

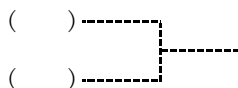

【5, 6位決定戦】

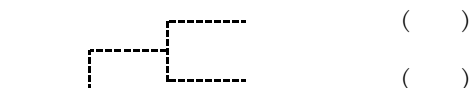

【7, 8位決定戦】

