

(予選リーグ)

Table with columns for player name, school, opponent, score, and ranking. It lists 48 players in 12 groups (A-L) with their match results and final positions.

Table with columns for player name, school, opponent, score, and ranking. It lists 48 players in 12 groups (M-Z) with their match results and final positions.

[18才以下 男子シングルス]

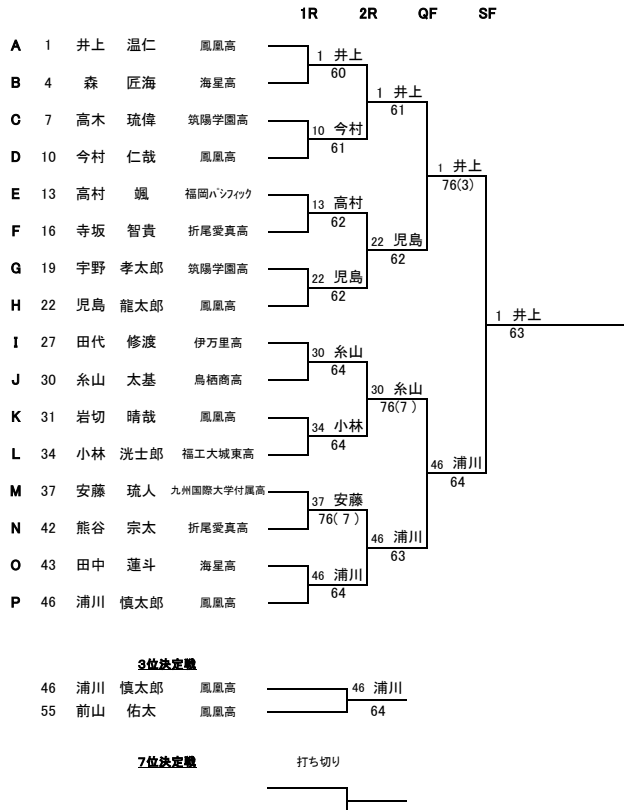

(決勝トーナメント)

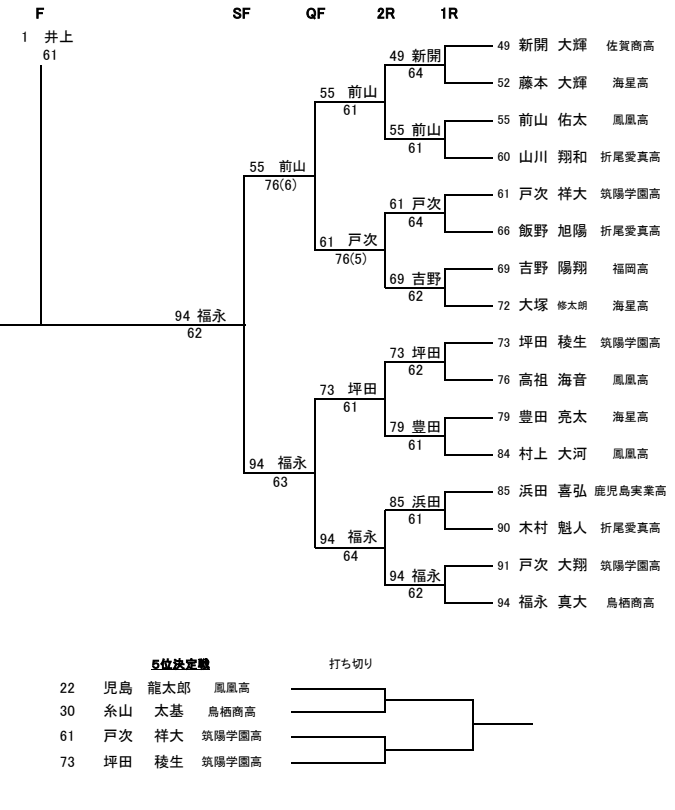

(予選リーグ)

8:30

Table with 10 columns: Rank, Name, Surname, School, Opponent, Score, Win/Loss, Win Rate, Rank. Includes players like 浦川 吉武, 平野 金子, etc.

8:30

Table with 10 columns: Rank, Name, Surname, School, Opponent, Score, Win/Loss, Win Rate, Rank. Includes players like 今村 高地, 川内 熊川, etc.

8:30

Table with 10 columns: Rank, Name, Surname, School, Opponent, Score, Win/Loss, Win Rate, Rank. Includes players like 加来 涼馬, 熊谷 宗太, etc.

8:30

Table with 10 columns: Rank, Name, Surname, School, Opponent, Score, Win/Loss, Win Rate, Rank. Includes players like 徳本 哲春, 藤本 大輝, etc.

8:30

Table with 10 columns: Rank, Name, Surname, School, Opponent, Score, Win/Loss, Win Rate, Rank. Includes players like 岩切 晴哉, 馬場 慶樹, etc.

8:30

Table with 10 columns: Rank, Name, Surname, School, Opponent, Score, Win/Loss, Win Rate, Rank. Includes players like 寺坂 智貴, 山口 奏音, etc.

8:30

Table with 10 columns: Rank, Name, Surname, School, Opponent, Score, Win/Loss, Win Rate, Rank. Includes players like 飯野 旭陽, 石田 暁, etc.

8:30

Table with 10 columns: Rank, Name, Surname, School, Opponent, Score, Win/Loss, Win Rate, Rank. Includes players like 糸山 太基, 田中 音碧, etc.

8:30

Table with 10 columns: Rank, Name, Surname, School, Opponent, Score, Win/Loss, Win Rate, Rank. Includes players like 坪田 大原, 久保 井上, etc.

8:30

Table with 10 columns: Rank, Name, Surname, School, Opponent, Score, Win/Loss, Win Rate, Rank. Includes players like 河野 前山, 牛島 北村, etc.

8:30

Table with 10 columns: Rank, Name, Surname, School, Opponent, Score, Win/Loss, Win Rate, Rank. Includes players like 浜田 喜弘, 山脇 陽夕, etc.

8:30

Table with 10 columns: Rank, Name, Surname, School, Opponent, Score, Win/Loss, Win Rate, Rank. Includes players like 福永 真大, 新開 大輝, etc.

8:30

Table with 10 columns: Rank, Name, Surname, School, Opponent, Score, Win/Loss, Win Rate, Rank. Includes players like 高木 琉偉, 大野 孔雅, etc.

8:30

Table with 10 columns: Rank, Name, Surname, School, Opponent, Score, Win/Loss, Win Rate, Rank. Includes players like 黒崎 伊織, 加藤 晃人, etc.

8:30

Table with 10 columns: Rank, Name, Surname, School, Opponent, Score, Win/Loss, Win Rate, Rank. Includes players like 小川 煌獅, 折田 優斗, etc.

8:30

Table with 10 columns: Rank, Name, Surname, School, Opponent, Score, Win/Loss, Win Rate, Rank. Includes players like 井上 温仁, 児島 龍太郎, etc.

(決勝トーナメント)

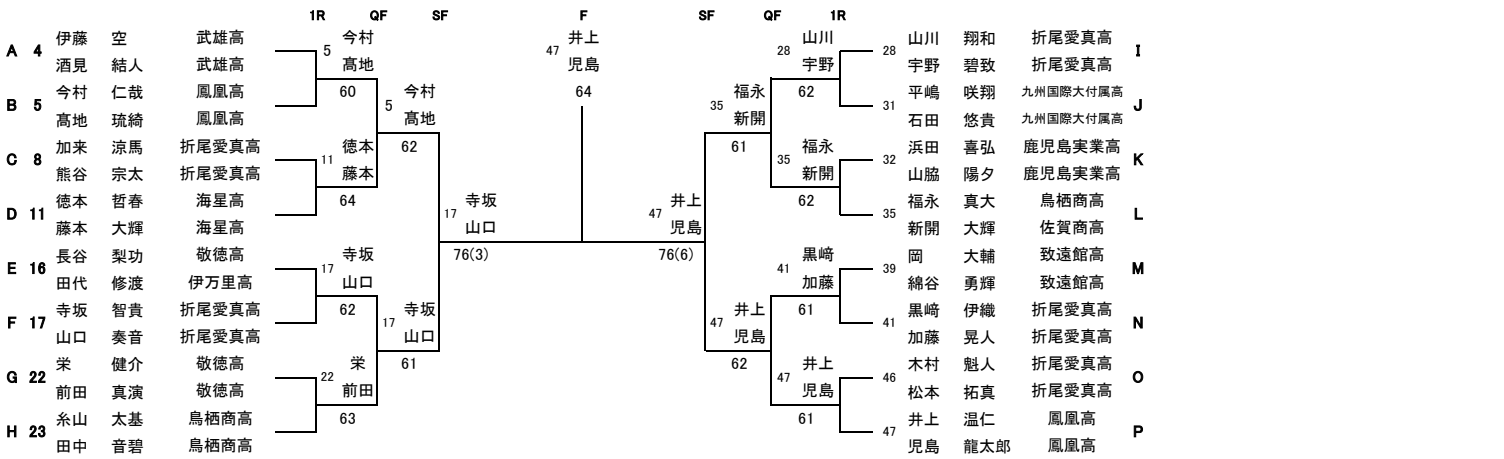

(3位決定戦)

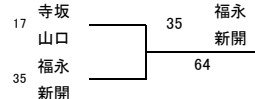

(5位決定戦) 打ち切り



(7位決定戦) 打ち切り

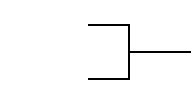

[18才以下 女子シングルス]

12月9日(土) 会場: SAGAサンライズ

(予選リーグ) 8:30

A	氏名	所属	中川原	西	増本	金山	勝敗	勝率	順位
1	中川原 冴	折尾愛真高	○6 0	○6 0	○6 0	○6 1	3 0	3.95	1
2	西 莉央奈	佐賀北高	●0 6	○6 0	●0 6	●0 6	0 3	0.00	4
3	増本 心海	太閤TC	●0 6	○6 0	○6 2	●2 6	1 2	1.40	3
4	金山 華菜	鳥栖商高	●1 6	○6 0	○6 2		2 1	2.54	2

8:30

B	氏名	所属	松村	宮田	大橋	勝敗	勝率	順位
5	松村 幸季	第一薬科大付属高	○6 3	○6 0	○6 2	2 0	2.71	1
6	宮田 真湖	太閤TC	●3 6		●0 6	0 2	0.20	3
7	大橋 ひまり	筑陽学園	●2 6	○6 0		1 1	1.57	2

8:30

C	氏名	所属	梅本	高田	高見	勝敗	勝率	順位
8	梅本 麗菜	鳳凰高	○6 3		○6 2	2 0	2.92	1
9	高田 茉奈	鳥栖商高	●3 6		●0 6	0 2	0.20	3
10	高見 葵	長崎北陽台高	●3 6	○6 0		1 1	1.60	2

8:30

D	氏名	所属	石橋	井戸	石橋	勝敗	勝率	順位
11	石橋 空	トリー・ムツ	○6 1		○6 2	2 0	2.86	1
12	井戸 智蓮	熊本工高	●1 6		○6 0	1 1	1.54	2
13	石橋 のあ	佐賀商高	●0 6	●0 6		0 2	0.00	3

8:30

E	氏名	所属	青山	福島	大久保	勝敗	勝率	順位
14	青山 桃子	敬徳高	○6 1		○6 2	2 0	2.86	1
15	福島 瑞姫	佐賀商高	●1 6		●2 6	0 2	0.20	3
16	大久保 結菜	折尾愛真高	●1 6	○6 2		1 1	1.47	2

8:30

F	氏名	所属	坪井	古賀	松永	勝敗	勝率	順位
17	坪井 舞央	浮羽テニス倶楽部	○6 0		○6 2	2 0	3.00	1
18	古賀 琴美	敬徳高	●0 6		●3 6	0 2	0.20	3
19	松永 彩鈴	佐賀商高	●0 6	○6 3		1 1	1.40	2

8:30

G	氏名	所属	平田	小津和	藤木	勝敗	勝率	順位
20	平田 佳子	折尾愛真高	○6 0		○6 2	2 0	2.86	1
21	小津和 佳夏	佐賀商高	●0 6		●1 6	0 2	0.08	3
22	藤木 優衣	筑陽学園	●2 6	○6 1		1 1	1.53	2

8:30

H	氏名	所属	真鍋	本田	山下	勝敗	勝率	順位
23	真鍋 遥光	折尾愛真高	○6 1		○6 4	2 0	2.71	1
24	本田 愛翔	熊本工高	●1 6		●2 6	0 2	0.20	3
25	山下 真璃亜	筑陽学園	●4 6	○6 2		1 1	1.56	2

8:30

I	氏名	所属	荒巻	伊東	西久保	勝敗	勝率	順位
26	荒巻 美結	熊本北高	○6 0		○8 1	2 0	2.93	1
27	伊東 理乃	佐賀西高	●0 6		●0 6	0 2	0.00	3
28	西久保 茉央	佐賀商高	●1 8	○6 0		1 1	1.47	2

8:30

J	氏名	所属	長友	諫山	中村	勝敗	勝率	順位
29	長友 沙薫	鳥栖商高	○6 1		○6 2	2 0	2.80	1
30	諫山 葵	佐賀西高	●1 6		●0 6	0 2	0.08	3
31	中村 まこ	折尾愛真高	●2 6	○6 0		1 1	1.57	2

8:30

K	氏名	所属	市川	植木	詫間	勝敗	勝率	順位
32	市川 遥瑠	鳳凰高	●0 6		●0 6	0 2	0.00	3
33	植木 美有	佐賀西高	○6 0		●4 8	1 1	1.56	2
34	詫間 陽	鳥栖商高	○6 0	○8 4		2 0	2.78	1

8:30

L	氏名	所属	田上	江口	亀家	勝敗	勝率	順位
35	田上 仁二	鳳凰高	●0 6		●0 6	0 2	0.00	3
36	江口 真未	鳥栖商高	○6 0		●3 8	1 1	1.53	2
37	亀家 椎香	折尾愛真高	○6 0	○8 3		2 0	2.82	1

8:30

M	氏名	所属	坂本	井本	石井	勝敗	勝率	順位
38	坂本 羽葉	折尾愛真高	○6 1		●3 6	1 1	1.56	2
39	井本 花琳	太閤TC	●1 6		●0 6	0 2	0.08	3
40	石井 蒼空	筑陽学園	○6 3	○6 0		2 0	2.80	1

8:30

N	氏名	所属	津崎	朝日	北川	勝敗	勝率	順位
41	津崎 美佐	熊本学園大付属高	○6 0		○8 0	2 0	3.00	1
42	朝日 美結	佐賀北高	●0 6		●0 6	0 2	0.00	3
43	北川 優羽	折尾愛真高	●0 8	○6 0		1 1	1.43	2

8:30

O	氏名	所属	岡崎	鈴木	寺岡	勝敗	勝率	順位
44	岡崎 海凜	鳥栖商高	○6 0		○6 0	2 0	3.00	1
45	鈴木 歩果	佐賀西高	●0 6		○7 5	1 1	1.39	2
46	寺岡 桜李	折尾愛真高	●0 6	●5 7		0 2	0.28	3

8:30

P	氏名	所属	樋口	永石	轟木	勝敗	勝率	順位
47	樋口 うた	折尾愛真高	○6 1		○6 1	2 0	2.86	1
48	永石 恭愛	鳥栖商高	●1 6		○6 1	1 1	1.50	2
49	轟木 日陽	GCS7カデミー	●1 6	●1 6		0 2	0.14	3

8:30

Q	氏名	所属	福永	和倉	青木	勝敗	勝率	順位
50	福永 智佳	折尾愛真高	○6 1		●1 6	1 1	1.50	2
51	和倉 好乃花	太閤TC	●1 6		●0 6	0 2	0.08	3
52	青木 実紘	鳳凰高	○6 1	○6 0		2 0	2.92	1

8:30

R	氏名	所属	久津間	宮田	齋藤	勝敗	勝率	順位
53	久津間 千紗	第一薬科大付属高	○8 2		○6 0	2 0	2.88	1
54	宮田 亜湖	太閤TC	●2 8		○6 0	1 1	1.50	2
55	齋藤 心乃	大分東明高	●0 6	●0 6		0 2	0.00	3

8:30

S	氏名	所属	草場	長坂	俵盛	勝敗	勝率	順位
56	草場 椎奈	佐賀商高	○6 0		○6 0	2 0	3.00	1
57	長坂 美伶	佐賀西高	●0 6		●1 6	0 2	0.08	3
58	俵盛 詩菜	折尾愛真高	●0 6	○6 1		1 1	1.46	2

[18才以下 女子シングルス]

(決勝トーナメント)

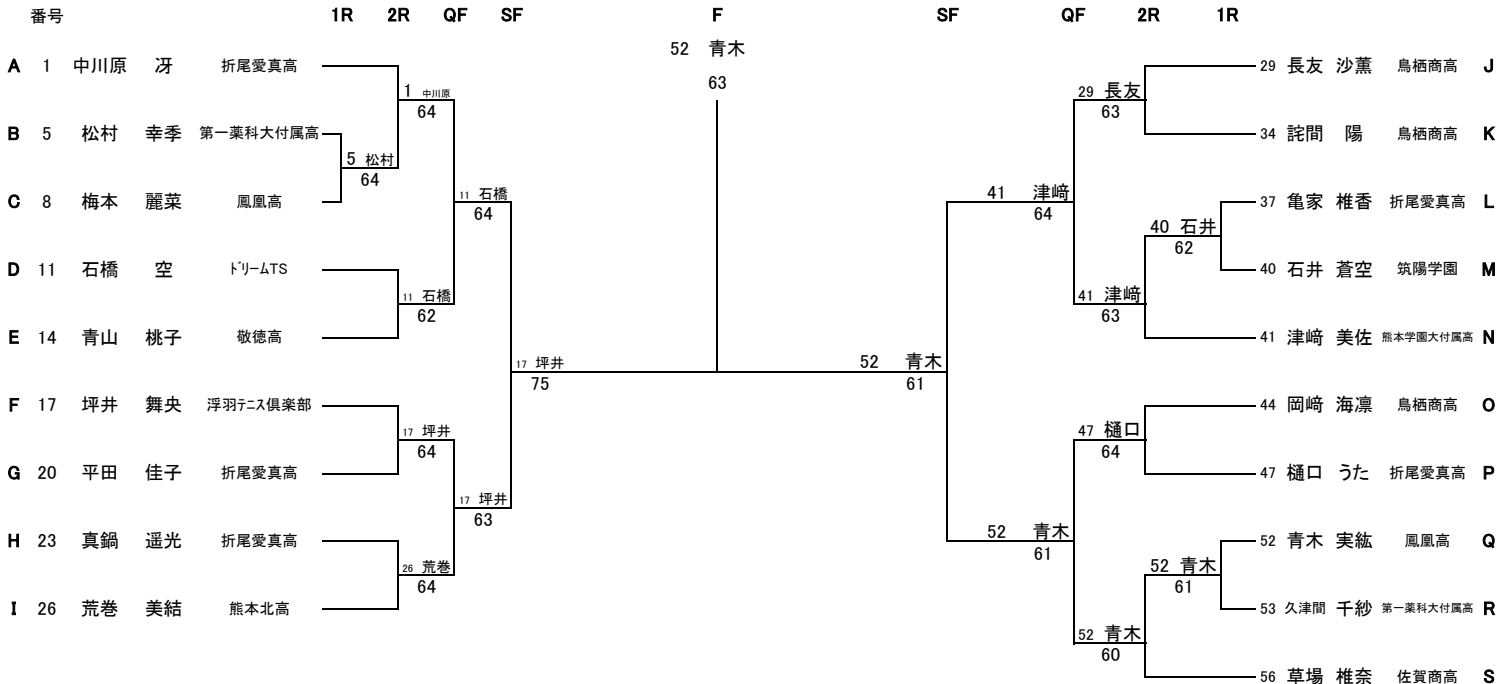

3位決定戦

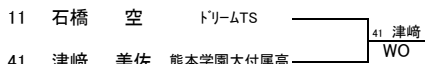

7位決定戦

5位決定戦

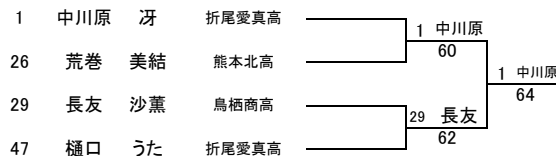

(予選リーグ)

9:30

1R

QF

SF

F

A	氏名	所属	藤井 山下	福田 高木	行武 洲上	詫間 高田	勝敗	勝率	順位
1	藤井 柚真璃瑛	筑陽学園高	○ 6 0	○ 6 1	○ 6 0	3 0	3.95	1	
2	福田 那菜遥	佐賀西高	● 0 6	● 6 7 3	● 0 6	0 3	0.24	4	
3	行武 音舞衣	致遠館高	● 1 6	○ 7 6 3	● 0 6	1 2	1.31	3	
4	詫間 陽菜奈	鳥栖商高	● 0 6	○ 6 0	○ 6 0	2 1	2.67	2	

B	氏名	所属	中村 高見	朝日 西	宮田 井本	勝敗	勝率	順位
5	中村 奈央葵	長崎北陽台高校	○ 6 0	○ 8 4	2 0	2.78	1	
6	朝日 美結奈	佐賀北高	● 0 6	● 0 6	0 2	0.00	3	
7	宮田 真湖花琳	太閤TC	● 4 8	○ 6 0	1 1	1.56	2	

C	氏名	所属	齋藤 久津間	植木 諫山	亀家 寺岡	勝敗	勝率	順位
8	齋藤 心乃干紗	大分東明高	○ 6 0	○ 6 0	2 0	3.00	1	
9	植木 美有葵	佐賀西高	● 0 6	● 0 6	0 2	0.00	3	
10	亀家 椎香桜奈	折尾愛真高	● 0 6	○ 6 0	1 1	1.50	2	

D	氏名	所属	石井 大橋	岡 野方	石橋 小津和	勝敗	勝率	順位
11	石井 蒼空ひまり	筑陽学園高	○ 6 0	○ 6 1	2 0	2.92	1	
12	岡 美々幸恵	致遠館高	● 0 6	● 3 6	0 2	0.20	3	
13	野方 幸恵のあ	致遠館高	● 1 6	○ 6 3	1 1	1.44	2	

E	氏名	所属	樋口 中川原	中尾 宮崎	西久保 松永	勝敗	勝率	順位
14	樋口 うたの中川原	折尾愛真高	○ 6 0	○ 6 0	2 0	3.00	1	
15	中尾 日向子	致遠館高	● 0 6	● 4 6	0 2	0.25	3	
16	宮崎 夏央松永	致遠館高	● 0 6	○ 6 4	1 1	1.38	2	

F	氏名	所属	長友 岡崎	鈴木 長坂	北川 俵盛	勝敗	勝率	順位
17	長友 沙薫海凜	鳥栖商高	○ 6 1	○ 6 1	2 0	2.86	1	
18	鈴木 歩果美伶	佐賀西高	● 1 6	○ 6 2	1 1	1.47	2	
19	長坂 美伶	佐賀西高	● 1 6	● 2 6	0 2	0.20	3	

G	氏名	所属	田上 梅本	佐藤 森田	江口 中村	勝敗	勝率	順位
20	田上 にこ麗菜	鳳凰高	● 0 6	● 0 6	0 2	0.00	3	
21	佐藤 めぐみ	致遠館高	○ 6 0	○ 8 3	2 0	2.82	1	
22	森田 ちひろ	致遠館高	○ 6 0	● 3 8	1 1	1.53	2	

H	氏名	所属	松村 石崎	金山 江口	大久保 中村	勝敗	勝率	順位
23	松村 幸季空乃	第一薬科大付属高	○ 6 1	○ 6 3	2 0	2.75	1	
24	金山 華菜真未	鳥栖商高	● 1 6	● 5 7	0 2	0.32	3	
25	江口 真結菜まこ	折尾愛真高	● 3 6	○ 7 5	1 1	1.48	2	

I	氏名	所属	青木 市川	岡 山内	福永 坂本	勝敗	勝率	順位
26	青木 実紘遥瑠	鳳凰高	● 0 6	● 0 6	0 2	0.00	3	
27	市川 成咲結布	鳳凰高	○ 6 0	○ 8 8	1 1	1.43	2	
28	岡山内 智佳羽菜	佐賀西高	○ 6 0	○ 8 0	2 0	3.00	1	

J	氏名	所属	平田 真鍋	津城 原口	宮田 増本	後川 梶原	勝敗	勝率	順位
29	平田 佳子光	折尾愛真高	○ 6 0	○ 6 0	○ 6 1	3 0	3.95	1	
30	真鍋 遥光	折尾愛真高	● 0 6	● 0 6	● 2 6	0 3	0.10	4	
31	津城 侑奈蒼生	佐賀西高	● 0 6	○ 6 0	● 1 6	1 2	1.37	3	
32	原口 壘湖心海	佐賀西高	● 1 6	○ 6 2	○ 6 1	2 1	2.59	2	

(3位決定戦)

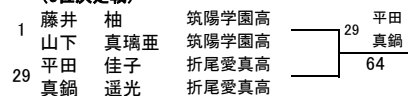

(5位決定戦)

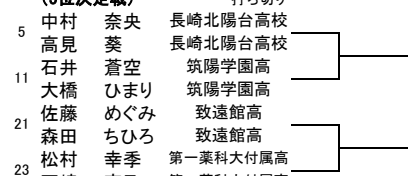

(7位決定戦)

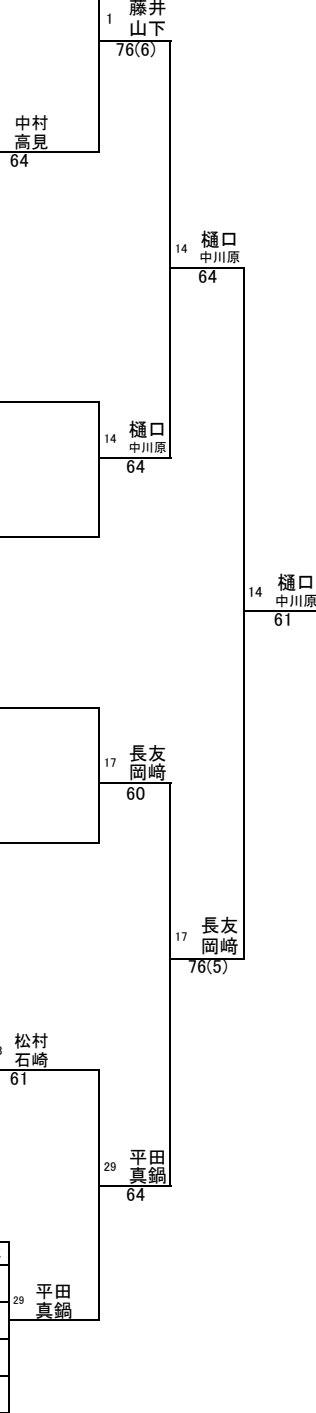
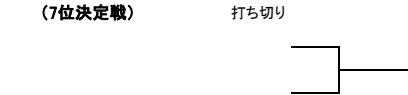

(予選リーグ)

9:30 A 氏名 所属 床田 江頭 宮田 勝敗 勝率 順位

8:30 B 氏名 所属 金子 山内 副田 勝敗 勝率 順位

8:30 C 氏名 所属 水野 岩野 山下 勝敗 勝率 順位

9:30 D 氏名 所属 道庭 中野 村山 勝敗 勝率 順位

10:00 E 氏名 所属 森 川路 山本 勝敗 勝率 順位

10:00 F 氏名 所属 諸隈 馬渡 光武 勝敗 勝率 順位

8:30 G 氏名 所属 有浦 安藤 阿南 勝敗 勝率 順位

8:30 H 氏名 所属 鹿島 小柳 北島 勝敗 勝率 順位

8:30 I 氏名 所属 笹木 横田 藤瀬 勝敗 勝率 順位

8:30 J 氏名 所属 大野 野中 中村 勝敗 勝率 順位

10:00 K 氏名 所属 木村 吉永 堤 勝敗 勝率 順位

10:00 L 氏名 所属 豊留 波田 武廣 勝敗 勝率 順位

8:30 M 氏名 所属 平野 堤 三原 勝敗 勝率 順位

8:30 N 氏名 所属 本園 渡辺 西尾 勝敗 勝率 順位

9:30 O 氏名 所属 江島 北川 入江 勝敗 勝率 順位

9:30 P 氏名 所属 尾川 菊地 荒木 勝敗 勝率 順位

10:00 Q 氏名 所属 西 野口 永渕 勝敗 勝率 順位

10:00 R 氏名 所属 重 中尾 金田 勝敗 勝率 順位

9:30 S 氏名 所属 松村 平田 平井 勝敗 勝率 順位

9:30 T 氏名 所属 山地 吉森 大田原 勝敗 勝率 順位

9:30 U 氏名 所属 小山 石橋 表谷 勝敗 勝率 順位

9:30 V 氏名 所属 中島 高嶋 古賀 勝敗 勝率 順位

10:00 W 氏名 所属 大久保 山口 宮坂 勝敗 勝率 順位

【16才以下 男子シングルス】

(決勝トーナメント)

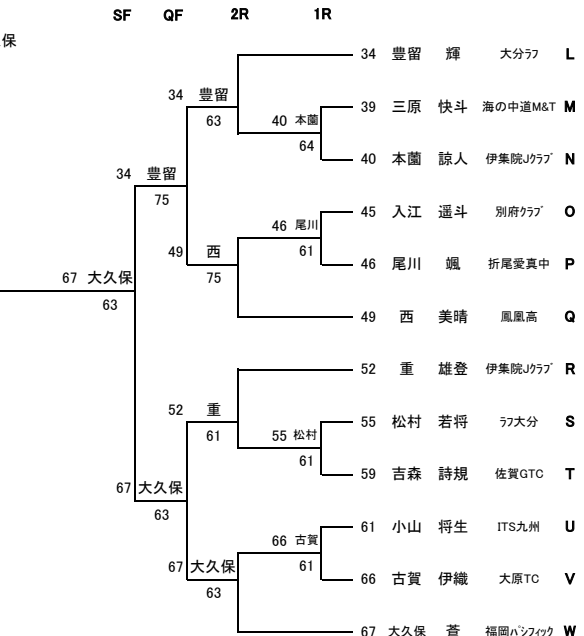
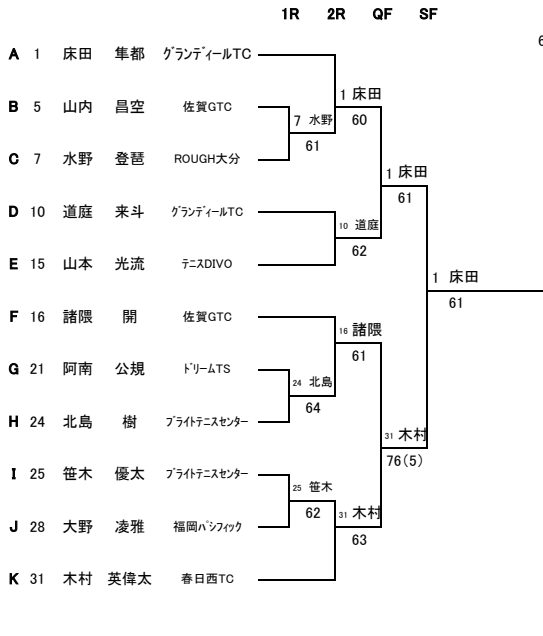

3位決定戦

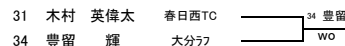

7位決定戦

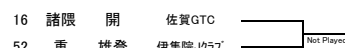

5位決定戦

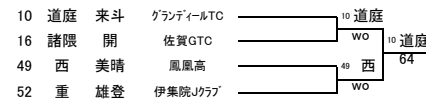

[16才以下 女子シングルス]

12月9日(土)

会場: 嬉野市鷹ノ巣コート

予選リーグ			8:30						1R	QF	SF	F
A	氏名	所属	林	古川	豆田	高戸	勝敗	勝率	順位			
1	林 愛里咲	Team Satellite福岡	○ 6 1	○ 6 0	○ 6 1		3 0	3.90	1			
2	古川 結菜	ジョイパークテニスセンター	● 1 6	○ 6 4	● 1 6		1 2	1.33	3	1	林	
3	豆田 陽菜	神埼ジュニア硬式TC	● 0 6	● 4 6	● 3 6		0 3	0.28	4			
4	高戸 るな	大野城市テニス協会	● 1 6	○ 6 1	○ 6 3		2 1	2.50	2			
B	氏名	所属	惠良	古川	佐伯	勝敗	勝率	順位				
5	惠良 未来歌	久山テニス倶楽部	○ 6 0	○ 6 3	2 0	2.80	1	5	惠良			
6	古川 瑛	IDS	● 0 6	○ 6 3	1 1	1.40	2					
7	佐伯 柑奈	春日西TC	● 3 6	● 3 6	0 2	0.33	3					
C	氏名	所属	青山	岸川	大野	勝敗	勝率	順位				
8	青山 花凜	櫻屋ジュニア	○ 6 3	● 3 6	● 6 7 0	0 2	0.41	3	9	岸川		
9	岸川 心織	ROUGH福岡	○ 7 6 0	○ 6 3	○ 6 3	2 0	2.67	1				
10	大野 琳加	油山テニスクラブ	○ 7 6 0	● 3 6		1 1	1.45	2				
D	氏名	所属	横地	小柳	加藤	勝敗	勝率	順位				
11	横地 結愛	筑紫野LTC	○ 6 0	● 0 6	● 0 6	0 2	0.00	3	13	加藤		
12	小柳 夏音	ジョイパークテニスセンター	○ 6 0	○ 6 0	● 2 8	1 1	1.50	2				
13	加藤 聖菜	グランディールTC	○ 6 0	○ 8 2		2 0	2.88	1				
E	氏名	所属	濱田	加茂尾	山田	勝敗	勝率	順位				
14	濱田 安珠	ラフ大分	○ 6 1	● 1 6	● 6 7 5	0 2	0.35	3	15	加茂尾		
15	加茂尾 凜	福岡高	○ 6 1	○ 6 1	○ 7 6 3	2 0	2.65	1				
16	山田 キリコ	グリーンビレッジTC	○ 7 6 5	● 6 7 3		1 1	1.50	2				
F	氏名	所属	國元	西	伊東	勝敗	勝率	順位				
17	國元 のどか	JoG's	○ 6 2	○ 6 2	○ 6 0	2 0	2.86	1	17	國元		
18	西 里望	太閤TC	● 2 6	○ 6 2	● 2 6	0 2	0.25	3				
19	伊東 美音	鳥栖商高	● 0 6	○ 6 2		1 1	1.43	2				
G	氏名	所属	田嶋	小林	平	勝敗	勝率	順位				
20	田嶋 和香奈	佐賀商高	○ 6 0	○ 6 0	○ 6 1	2 0	2.92	1	20	田嶋		
21	小林 心	神埼ジュニア硬式TC	● 0 6	○ 6 1	● 1 6	0 2	0.08	3				
22	平 桜子	アサヒ緑健久山TC	● 1 6	○ 6 1		1 1	1.50	2				
H	氏名	所属	川内	藤本	川野	勝敗	勝率	順位				
23	川内 梨央	GCSアカデミー	○ 6 3	○ 6 3	○ 6 0	2 0	2.80	1	23	川内		
24	藤本 椎菜	福岡パシフィック	● 3 6	○ 6 3	● 3 6	0 2	0.33	3				
25	川野 由喜	折尾愛真中	● 0 6	○ 6 3		1 1	1.40	2				
I	氏名	所属	福岡	中溝	吉田	勝敗	勝率	順位				
26	福岡 凜々	鳳凰高	○ 6 0	○ 6 0	○ 6 0	2 0	3.00	1	26	福岡		
27	中溝 日菜子	TC三日月	● 0 6	○ 6 1	● 1 6	0 2	0.08	3				
28	吉田 ひまり	櫻屋ジュニア	● 0 6	○ 6 1		1 1	1.46	2				
J	氏名	所属	田中	伊東	小西	勝敗	勝率	順位				
29	田中 沙弥	高牟礼テニスチーム	○ 6 2	○ 6 2	● 2 6	1 1	1.50	2	31	小西		
30	伊東 佐椰	ジョイパークテニスセンター	● 2 6	○ 6 1	● 1 6	0 2	0.20	3				
31	小西 菜桜	福岡高	○ 6 2	○ 6 1		2 0	2.80	1				
K	氏名	所属	宮崎	小宮	鵜瀬	勝敗	勝率	順位				
32	宮崎 日葵	佐賀GTC	○ 6 0	○ 6 0	○ 6 0	2 0	3.00	1	32	宮崎		
33	小宮 空	太閤TC	● 0 6	○ 6 3	○ 6 3	1 1	1.40	2				
34	鵜瀬 結愛	TEAM-I	● 0 6	● 3 6		0 2	0.20	3				
L	氏名	所属	西村	才津	高木	勝敗	勝率	順位				
35	西村 遥花	Team Satellite福岡	○ 6 1	○ 6 1	○ 6 0	2 0	2.92	1	35	西村		
36	才津 文音	鳥栖商高	● 1 6	○ 6 1	● 1 6	0 2	0.14	3				
37	高木 理央	ラフ大分	● 0 6	○ 6 1		1 1	1.46	2				
M	氏名	所属	小崎	山本	奥江	勝敗	勝率	順位				
38	小崎 麻衣	ブライトテニスセンター	○ 8 1	○ 6 0	○ 6 0	2 0	2.93	1	38	小崎		
39	山本 楓	ファイナルズJr	● 1 8	○ 6 0		1 1	1.47	2				
40	奥江 彩良	ライジングサンHJC	● 0 6	● 0 6		0 2	0.00	3				

3位決定戦

5位決定戦

打ち切り

5 惠良 未来歌	久山テニス倶楽部	5 惠良
31 小西 菜桜	福岡高	64

1 林 愛里咲	Team Satellite福岡	
15 加茂尾 凜	福岡高	
23 川内 梨央	GCSアカデミー	
35 西村 遥花	Team Satellite福岡	

7位決定戦

打ち切り

(予選リーグ)

8:00

1R

SF

F

A	氏名	所属	西	本	横	堀	山下	勝	勝	順
			本	田	田	羽	阿	敗	率	位
1	西本 美晴 諒人	鳳凰高 伊集院Jクラブ		○	6	○	○	3	3.86	1
2	横田 隼人 吉永 航	TC三日月 TC三日月	●	1		●	●	0	0.30	4
3	堀 宗一朗 羽根 陽平	ブライテニスセンター ブライテニスセンター	●	0	○		●	1	1.31	3
4	山下 大輝 阿南 公規	中村学園三陽中 ドリームTC	●	2	○	○		2	2.64	2

8:00

B	氏名	所属	大	高	永	勝	勝	順
			野	嶋	淵	敗	率	位
5	大野 凌雅 三原 快斗	福岡パシフィック 海の中道M&T		○	○	2	2.75	1
6	高嶋 晃 山口 慶太	武雄青陵中 武雄青陵中	●	0	●	0	0.00	3
7	永淵 一樹 宮田 蒼来	ファインヒルズTC ファインヒルズJr	●	4	○	1	1.63	2

8:00

C	氏名	所属	中	岩	平	勝	勝	順
			島	野	井	敗	率	位
8	中島 陸人 松村 若将	佐伯テニスアカデミー ラフ大分		○	○	2	2.75	1
9	岩野 左京 渡辺 日向	木下庭球塾 木下庭球塾	●	1	●	0	0.25	3
10	平井 奨悟 平野 朝陽	舞ヶ丘TC 折尾愛真中	●	3	○	1	1.50	2

8:00

D	氏名	所属	木	中	光	勝	勝	順
			村	野	武	敗	率	位
11	木村 英偉太 尾川 颯	春日西TC 折尾愛真中		○	○	2	2.92	1
12	中野 仁貴 吉森 詩規	佐賀GTC 佐賀GTC	●	0	●	0	0.00	3
13	光武 拓海 堤 友輝	J STRUCT ファインヒルズJr	●	1	○	1	1.54	2

8:00

E	氏名	所属	藤	北	西	勝	勝	順
			瀬	川 <td>尾</td> <td>敗</td> <td>率</td> <td>位</td>	尾	敗	率	位
14	藤瀬 健心 平田 千隼	佐賀GTC 太閤TC		●	●	0	0.08	3
15	北川 潤 小柳 慶悟	木下庭球塾 木下庭球塾	○	6	●	1	1.50	2
16	西尾 樹 北島 樹	ブライテニスセンター ブライテニスセンター	○	6	○	2	2.92	1

8:00

F	氏名	所属	山	菊	笹	勝	勝	順
			地	地	木	敗	率	位
17	山地 鳳介 大久保 蒼	ドリームTS 福岡パシフィック		○	○	2	2.75	1
18	菊地 真之介 中尾 理来	ファインヒルズJr ファインヒルズJr	●	0	●	0	0.08	3
19	笹木 優太 江島 梨兵	ブライテニスセンター Team Satellite福岡	●	4	○	1	1.59	2



(3位決定戦)

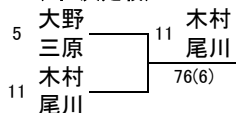

(5位決定戦)

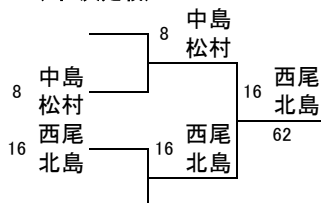

(7位決定戦) 打ち切り

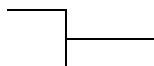

[16才以下 女子ダブルス]

12月10日(日) 会場: みゆき公園

(予選リーグ)

8:00

SF F

A	氏名	所属	田嶋 川内	小柳 林田	濱田 高木	川野 平	勝敗	勝率	順位
1	田嶋 和香奈 川内 梨央	佐賀商高 GCSアカデミー	○ 6 0	○ 6 3	○ 6 2	3 0	3.78	1	
2	小柳 夏音 林田 桃花	ジョイパークテニスセンター IDS	● 0 6	● 1 6	● 1 6	0 3	0.10	4	
3	濱田 安珠 高木 理央	ラフ大分 ラフ大分	● 3 6	○ 6 1	○ 7 6 8	2 1	2.55	2	
4	川野 由喜 平 桜子	折尾愛真中 アサヒ緑健久山TC	● 2 6	○ 6 1	● 6 7 8	1 2	1.50	3	

8:00

B	氏名	所属	福岡 矢田	小林 豆田	青山 中溝	勝敗	勝率	順位
5	福岡 凜々 矢田 陽	鳳凰高 長崎東高	● 0 6	● 0 6	0 2	0.00	3	
6	小林 心 豆田 陽菜	神埼ジュニア硬式TC 神埼ジュニア硬式TC	○ 6 0	● 2 8	1 1	1.50	2	
7	青山 花凜 中溝 日菜子	櫻屋ジュニア TC三日月	○ 6 0	○ 8 2	2 0	2.88	1	

8:00

C	氏名	所属	樋口 林	伊東 才津	小宮 西	勝敗	勝率	順位
8	樋口 芽依 林 愛里咲	筑紫野LTC Team Satellite福岡	○ 6 3	○ 6 0	2 0	2.80	1	
9	伊東 美音 才津 文音	鳥栖商高 鳥栖商高	● 3 6	○ 6 2	1 1	1.53	2	
10	小宮 空 西 里望	太閤TC 太閤TC	● 0 6	● 2 6	0 2	0.14	3	

8:00

D	氏名	所属	狩野 大塚	小西 加茂尾	伊東 古川	吉田 宮崎	勝敗	勝率	順位
11	狩野 美結 大塚 咲	ブライテニスセンター ROUGH福岡	○ 6 4	○ 6 0	○ 6 4	3 0	3.69	1	
12	小西 奈桜 加茂尾 凜	福岡高 福岡高	● 4 6	○ 6 0	○ 6 4	2 1	2.62	2	
13	伊東 佐椰 古川 結菜	ジョイパークテニスセンター ジョイパークテニスセンター	● 0 6	● 0 6	● 0 6	0 3	0.00	4	
14	吉田 ひまり 宮崎 日葵	櫻屋ジュニア 佐賀GTC	● 4 6	● 4 6	○ 6 0	1 2	1.54	3	

(3位決定戦)

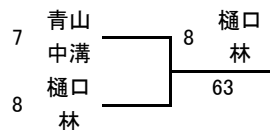

(5位決定戦) (2位トーナメント)

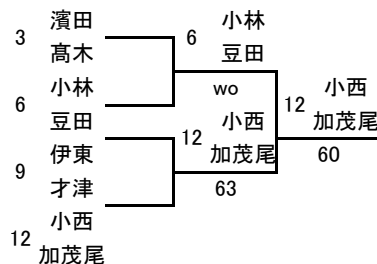

(7位決定戦) 打ち切り



1 田嶋 川内

7 青山 中溝

11 狩野 大塚

11 狩野 大塚

11 狩野 大塚

61

62

75

[10才以下 男子シングルス]

12月9日(土)

会場: みゆき公園

(予選リーグ)

8:00

1R

SF

F

A	氏名	所属	杉山	濱田	中島	高宮	勝敗	勝率	順位
1	杉山 太一	GCSアカデミー	●0 6	●0 6	●0 6	0 3	0.00	4	
2	濱田 健太	ルーセントC熊本	○6 0	○6 2	●1 6	2 1	2.62	2	
3	中島 岳人	佐伯テニスアカデミー	○6 0	●2 6	●3 6	1 2	1.48	3	
4	高宮 健心	海の中道M&T	○6 0	○6 1	○6 3	3 0	3.92	1	

4 高宮

8:00

B	氏名	所属	鍛塚	森川	古野	勝敗	勝率	順位
5	鍛塚 新	ROUGH福岡	○7 5	○6 3	2 0	2.62	1	
6	森川 椋太	DIVO熊本	●5 7	●4 6	0 2	0.41	3	
7	古野 雅典	高牟礼テニスチーム	●3 6	○6 4	1 1	1.47	2	

5 鍛塚

5 鍛塚

8:00

C	氏名	所属	河東	城下	乗田	勝敗	勝率	順位
8	河東 慧	ドリームTS	●5 8	○6 0	1 1	1.58	2	
9	城下 健	海の中道M&T	○8 5	○6 0	2 0	2.74	1	
10	乗田 椿	TSK	●0 6	●0 6	0 2	0.00	3	

9 城下

14 戸川

8:00

D	氏名	所属	樋口	浦	鶴瀬	勝敗	勝率	順位
11	樋口 大翔	高牟礼テニスチーム	●0 6	●4 6	0 2	0.25	3	
12	浦 涼太	プライトテニスセンター	○6 0	○6 0	2 0	3.00	1	
13	鶴瀬 颯杜	TEAM-I	○6 4	●0 6	1 1	1.38	2	

12 浦

14 戸川

8:00

E	氏名	所属	戸川	森下	岩野	勝敗	勝率	順位
14	戸川 隼人	プライトテニスセンター	○6 1	○6 1	2 0	2.86	1	
15	森下 碧士	テニスDIVO	●1 6	●5 7	0 2	0.32	3	
16	岩野 将大	木下庭球塾	●1 6	○7 5	1 1	1.42	2	

14 戸川

14 戸川

8:00

F	氏名	所属	重	牧野	吉川	勝敗	勝率	順位
17	重 結愛寿	伊集院Jクラブ	○6 3	●3 6	1 1	1.50	2	
18	牧野 晴禾	ドリームTS	●3 6	●0 6	0 2	0.20	3	
19	吉川 圭亮	島原ジュニア	○6 3	○6 0	2 0	2.80	1	

19 吉川

64

(3位決定戦)

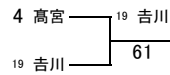

(5位決定戦)

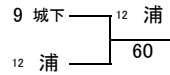

[10才以下 女子シングルス]

12月9日(土)

会場: みゆき公園

(予選リーグ)

8:00

F

A	氏名	所属	小畑	福手	須賀	山口	勝敗	勝率	順位
1	小畑 莉瑚	TEAM F	○6 0	○6 0	○6 0	3 0	4.00	1	
2	福手 結唯	ジョイバークテニスセンター	●0 6	○6 1	○6 0	2 1	2.63	2	
3	須賀 裕香	櫻屋ジュニア	●0 6	●1 6	○6 0	1 2	1.37	3	
4	山口 みゆき	海星ジュニア	●0 6	●0 6	●0 6	0 3	0.00	4	

1 小畑

8:00

B	氏名	所属	久保	橋本	笹木	勝敗	勝率	順位
5	久保 成海	TEAM F	○6 2	●0 6	1 1	1.43	2	
6	橋本 桃花	グラスコート佐賀	●2 6	●3 6	0 2	0.29	3	
7	笹木 彩	プライトテニスセンター	○6 0	○6 3	2 0	2.80	1	

7 笹木

63

(3位決定戦) 各リーグ2位同士

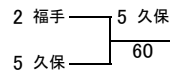

(5位決定戦) 各リーグ3位同士

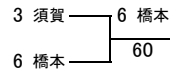

(予選リーグ)

9:30

Table A: 予選リーグ 9:30. Columns: 氏名, 所属, 相澤, 森園, 森本, 勝敗, 勝率, 順位. Rows: 1 相澤 朔太, 2 森園 惺渚, 3 森本 祐輔.

8:30

Table B: 予選リーグ 8:30. Columns: 氏名, 所属, 杉本, 増永, 永田, 勝敗, 勝率, 順位. Rows: 4 杉本 大河, 5 増永 航太郎, 6 永田 悠.

8:30

Table C: 予選リーグ 8:30. Columns: 氏名, 所属, 小野, 新富, 平川, 勝敗, 勝率, 順位. Rows: 7 小野 流星, 8 新富 史弥, 9 平川 稀一.

9:30

Table D: 予選リーグ 9:30. Columns: 氏名, 所属, 角, 江頭, 石田, 勝敗, 勝率, 順位. Rows: 10 角 悠辰, 11 江頭 蒼典, 12 石田 蒼空.

9:30

Table E: 予選リーグ 9:30. Columns: 氏名, 所属, 高山, 大友, 武田, 勝敗, 勝率, 順位. Rows: 13 高山 仁, 14 大友 了彰, 15 武田 翔太.

9:30

Table F: 予選リーグ 9:30. Columns: 氏名, 所属, 新名主, 峰松, 高山, 勝敗, 勝率, 順位. Rows: 16 新名主 謙斗, 17 峰松 慶仁, 18 高山 伶.

9:30

Table G: 予選リーグ 9:30. Columns: 氏名, 所属, 吉松, 坂本, 濱口, 勝敗, 勝率, 順位. Rows: 19 吉松 優和, 20 坂本 武琉, 21 濱口 朝陽.

9:30

Table H: 予選リーグ 9:30. Columns: 氏名, 所属, 篠崎, 植松, 樹崎, 勝敗, 勝率, 順位. Rows: 22 篠崎 圭, 23 植松 英太, 24 樹崎 蓮.

11:00

Table I: 予選リーグ 11:00. Columns: 氏名, 所属, 古賀, 川崎, 奥園, 勝敗, 勝率, 順位. Rows: 25 古賀 旬, 26 川崎 将志郎, 27 奥園 紘.

11:00

Table J: 予選リーグ 11:00. Columns: 氏名, 所属, 若松, 須賀, 吉野, 勝敗, 勝率, 順位. Rows: 28 若松 尚哉, 29 須賀 大芽, 30 吉野 結翔.

11:00

Table K: 予選リーグ 11:00. Columns: 氏名, 所属, 古賀, 蒲生, 西, 勝敗, 勝率, 順位. Rows: 31 古賀 諒成, 32 蒲生 金時郎, 33 西 陸人.

8:30

Table L: 予選リーグ 8:30. Columns: 氏名, 所属, 野村, 岩本, 古川, 勝敗, 勝率, 順位. Rows: 34 野村 悠真, 35 岩本 錬磨, 36 古川 裕貴.

8:30

Table M: 予選リーグ 8:30. Columns: 氏名, 所属, 佐々木, 陣内, 松岡, 勝敗, 勝率, 順位. Rows: 37 佐々木 颯人, 38 陣内 遥人, 39 松岡 朋希.

11:00

Table N: 予選リーグ 11:00. Columns: 氏名, 所属, 友田, 緒方, 江口, 勝敗, 勝率, 順位. Rows: 40 友田 凌聖, 41 緒方 凌哉, 42 江口 悠真.

11:00

Table O: 予選リーグ 11:00. Columns: 氏名, 所属, 原, 中原, 古閑, 勝敗, 勝率, 順位. Rows: 43 原 尚之, 44 中原 珀, 45 古閑 翔名.

11:00

Table P: 予選リーグ 11:00. Columns: 氏名, 所属, 鈴木, 貞包, 越村, 勝敗, 勝率, 順位. Rows: 46 鈴木 健太, 47 貞包 悠斗, 48 越村 瑛.

9:30

Table Q: 予選リーグ 9:30. Columns: 氏名, 所属, 日高, 杉村, 江見, 勝敗, 勝率, 順位. Rows: 49 日高 颯大, 50 杉村 拓哉, 51 江見 柗真.

9:30

Table R: 予選リーグ 9:30. Columns: 氏名, 所属, 原田, 村元, ロビンソン, 勝敗, 勝率, 順位. Rows: 52 原田 輝空, 53 村元 弥仁, 54 ロビンソン 丈司.

11:00

Table S: 予選リーグ 11:00. Columns: 氏名, 所属, 朝井, 栗原, 久保, 勝敗, 勝率, 順位. Rows: 55 朝井 逞人, 56 栗原 祐真, 57 久保 奏大.

[12才以下 男子シングルス]

(決勝トーナメント)

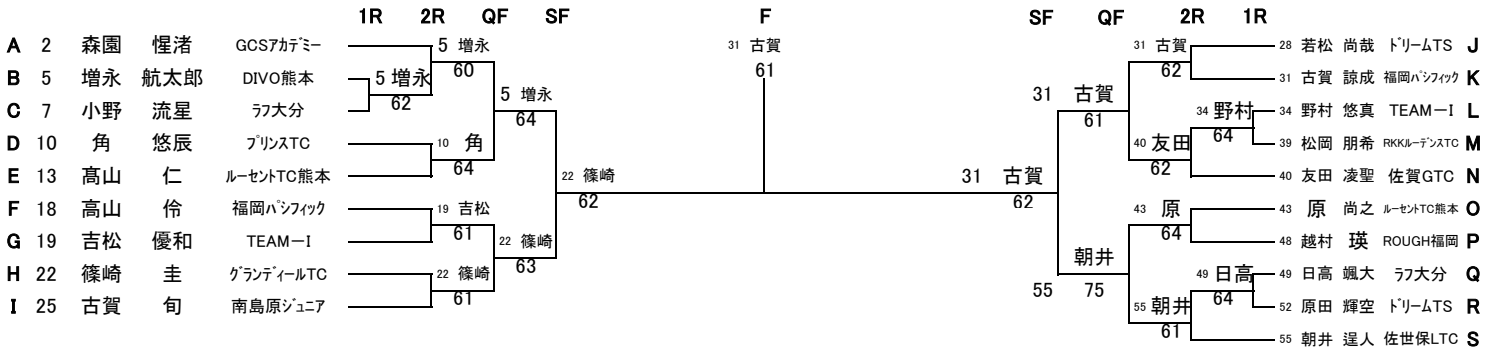

3位決定戦

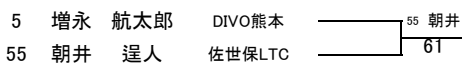

7位決定戦

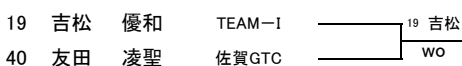

5位決定戦

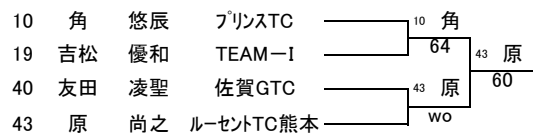

[12才以下 女子シングルス]

12月16日(土)

会場: 鹿島北公園

(予選リーグ)

8:00

1R

QF

SF

F

A	氏名	所属	須崎	黒田	三根	入舂	勝敗	勝率	順位
1	須崎 葵	ヲフ福岡	●0 6	●0 6	●0 6	0 3	0.00	4	
2	黒田 芽以	櫻屋ジュニア	○6 0	●0 6	●0 6	1 2	1.33	3	
3	三根 珠莉菜	TEAM F	○6 0	○6 0	●1 6	2 1	2.68	2	
4	入舂 日向子	ﾄﾞﾘｰﾑTS	○6 0	○6 0	○6 1	3 0	4.00	1	

8:00

B	氏名	所属	竹内	出口	酒井	勝敗	勝率	順位
5	竹内 鈴栞	筑紫野LTC	○6 3	○6 1	2 0	2.75	1	
6	出口 麻央	MC.FORD	●3 6	●3 6	0 2	0.33	3	
7	酒井 音々子	ヲフ福岡	●1 6	○6 3	1 1	1.44	2	

8:00

C	氏名	所属	加治屋	河東	黒田	勝敗	勝率	順位
8	加治屋 麗	アリムヲTA	○6 0	○6 0	0 1	0.00	2	
9	河東 凜来	ﾄﾞﾘｰﾑTS	○6 0	○6 0	2 0	3.00	1	
10	黒田 彩葉	北九州ウエストサイドTC	○6 0	●0 6				

8:30

D	氏名	所属	吉田	前山	川野	勝敗	勝率	順位
11	吉田 菜緒	ルーセント熊本	○6 0	●3 6	1 1	1.60	2	
12	前山 初音	木下庭球塾	●0 6	●0 6	0 2	0.00	3	
13	川野 亜紀	TEAM F	○6 3	○6 0	2 0	2.80	1	

8:30

E	氏名	所属	八住	高橋	山内	勝敗	勝率	順位
14	八住 優衣	RKKルーデンスTC	○6 0	○8 6	2 0	2.70	1	
15	高橋 俐帆	高牟礼テニスチーム	●0 6	●0 6	0 2	0.00	3	
16	山内 葉季	ﾄﾞﾘｰﾑTS	●6 8	○6 0	1 1	1.60	2	

8:30

F	氏名	所属	阿部	柊島	井戸	勝敗	勝率	順位
17	阿部 紗芭	RKKルーデンスTC			●0 6			
18	柊島 野々子	GCSアカデミー-EGG			●0 6			
19	井戸 美月	佐世保LTC	○6 0	○6 0	2 0	3.00	1	

8:00

G	氏名	所属	矢島	宮崎	山田	勝敗	勝率	順位
20	矢島 京佳	ルーセント熊本	○6 4	●1 6	1 1	1.41	2	
21	宮崎 莉子	ITS九州	●4 6	●2 6	0 2	0.33	3	
22	山田 結稀	グランディールTC	○6 1	○6 2	2 0	2.80	1	

8:00

H	氏名	所属	堤	野田	柳田	勝敗	勝率	順位
23	堤 彩生	ヲフ福岡	○6 1	○6 0	2 0	2.92	1	
24	野田 彩空	TSK	●1 6	○6 0	1 1	1.54	2	
25	柳田 真音	久山テニス倶楽部	●0 6	●0 6	0 2	0.00	3	

8:00

I	氏名	所属	藤元	宮崎	山口	勝敗	勝率	順位
26	藤元 結理	ROUGH大分	○6 1	○6 3	2 0	2.75	1	
27	宮崎 菜里	佐賀GTC	●1 6	●0 6	0 2	0.08	3	
28	山口 凜桜	筑紫野LTC	●3 6	○6 0	1 1	1.60	2	

8:00

J	氏名	所属	上田	岩野	坂田	勝敗	勝率	順位
29	上田 董	ﾄﾞﾘｰﾑTS	○6 2	●2 6	1 1	1.50	2	
30	岩野 琴葉	木下庭球塾	●2 6	●5 7	0 2	0.35	3	
31	坂田 ひまり	筑紫野LTC	○6 2	○7 5	2 0	2.65	1	

8:30

K	氏名	所属	真島	廣田	山田	勝敗	勝率	順位
32	真島 奏	GCSアカデミー	○6 0	○6 0	2 0	3.00	1	
33	廣田 柚子	ﾄﾞﾘｰﾑTS	●0 6	●3 6	0 2	0.20	3	
34	山田 梵乃	テニスDIVO	●0 6	○6 3	1 1	1.40	2	

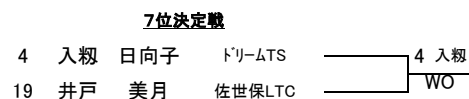
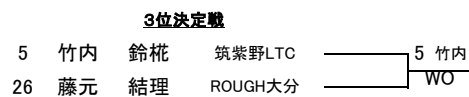

[14才以下 男子シングルス]

12月16日(土) 会場: みゆき公園

(予選リーグ)

Table with 10 columns: Rank, Name, Club, Opponent, Score, Win/Loss, Points, Rank. Group A matches include 竹内大貴 vs 西村隼, 西村隼 vs 新富寛真, etc.

Table with 10 columns: Rank, Name, Club, Opponent, Score, Win/Loss, Points, Rank. Group B matches include 野上友伸 vs 小池一成, 小池一成 vs 郷原武, etc.

Table with 10 columns: Rank, Name, Club, Opponent, Score, Win/Loss, Points, Rank. Group C matches include 富永快 vs 西野浩, 西野浩 vs 高田光希斗, etc.

Table with 10 columns: Rank, Name, Club, Opponent, Score, Win/Loss, Points, Rank. Group D matches include 山田大河 vs 田中亘, 田中亘 vs 浅香佳志, etc.

Table with 10 columns: Rank, Name, Club, Opponent, Score, Win/Loss, Points, Rank. Group E matches include 重松健人 vs 井戸正翔, 井戸正翔 vs 原楓真, etc.

Table with 10 columns: Rank, Name, Club, Opponent, Score, Win/Loss, Points, Rank. Group F matches include 後藤悠真 vs 藤内向空, 藤内向空 vs 岩淵光, etc.

Table with 10 columns: Rank, Name, Club, Opponent, Score, Win/Loss, Points, Rank. Group G matches include 山口蒼司 vs 荒木遥太郎, 荒木遥太郎 vs 末吉佑都, etc.

Table with 10 columns: Rank, Name, Club, Opponent, Score, Win/Loss, Points, Rank. Group H matches include 野村愛斗 vs 浜田真偉斗, 浜田真偉斗 vs 池田大瑛, etc.

Table with 10 columns: Rank, Name, Club, Opponent, Score, Win/Loss, Points, Rank. Group I matches include 谷口章介 vs 合原蒼真, 合原蒼真 vs 吉野遥翔, etc.

Table with 10 columns: Rank, Name, Club, Opponent, Score, Win/Loss, Points, Rank. Group J matches include 田中祐成 vs 小森太郎, 小森太郎 vs 櫻井洗希, etc.

Table with 10 columns: Rank, Name, Club, Opponent, Score, Win/Loss, Points, Rank. Group K matches include 新屋龍翔 vs 高橋道, 高橋道 vs 島袖稀, etc.

Table with 10 columns: Rank, Name, Club, Opponent, Score, Win/Loss, Points, Rank. Group L matches include 宗藤駿 vs 古賀遼太郎, 古賀遼太郎 vs 三浦瑛介, etc.

10:00

Table with 10 columns: Rank, Name, Club, Opponent, Score, Win/Loss, Points, Rank. Group M matches include 柳瀬竜之介 vs 砥板華翔, 砥板華翔 vs 中国青万, etc.

8:00

Table with 10 columns: Rank, Name, Club, Opponent, Score, Win/Loss, Points, Rank. Group N matches include 吉川蒼祐 vs 宮田颯也, 宮田颯也 vs 兵藤直生, etc.

8:00

Table with 10 columns: Rank, Name, Club, Opponent, Score, Win/Loss, Points, Rank. Group O matches include 古賀伶 vs 高平久司, 高平久司 vs 岩澤海翔, etc.

8:00

Table with 10 columns: Rank, Name, Club, Opponent, Score, Win/Loss, Points, Rank. Group P matches include 山口弦音 vs 上河浩太, 上河浩太 vs 中村駿斗, etc.

8:00

Table with 10 columns: Rank, Name, Club, Opponent, Score, Win/Loss, Points, Rank. Group Q matches include 本山大宝 vs 野中洗優, 野中洗優 vs 加藤遼真, etc.

10:00

Table with 10 columns: Rank, Name, Club, Opponent, Score, Win/Loss, Points, Rank. Group R matches include 中村雅史 vs 内田盛晶, 内田盛晶 vs 北山楓真, etc.

10:00

Table with 10 columns: Rank, Name, Club, Opponent, Score, Win/Loss, Points, Rank. Group S matches include 中尾宗介 vs 山中旺次郎, 山中旺次郎 vs 藤川直樹, etc.

8:00

Table with 10 columns: Rank, Name, Club, Opponent, Score, Win/Loss, Points, Rank. Group T matches include 白石湊大 vs 森山綾人, 森山綾人 vs 立本悠人, etc.

8:00

Table with 10 columns: Rank, Name, Club, Opponent, Score, Win/Loss, Points, Rank. Group U matches include 清田和志 vs 吉田祐都, 吉田祐都 vs 高浦健, etc.

8:00

Table with 10 columns: Rank, Name, Club, Opponent, Score, Win/Loss, Points, Rank. Group V matches include 出雲弘泰 vs 片瀨晋太, 片瀨晋太 vs 山内隼人, etc.

8:00

Table with 10 columns: Rank, Name, Club, Opponent, Score, Win/Loss, Points, Rank. Group W matches include 清水大我 vs 野中雄良, 野中雄良 vs 橋口中, etc.

10:00

Table with 10 columns: Rank, Name, Club, Opponent, Score, Win/Loss, Points, Rank. Group X matches include 瀧田隼 vs 石田涼, 石田涼 vs 瀧田隼, etc.

[14才以下 男子シングルス]

(決勝トーナメント)

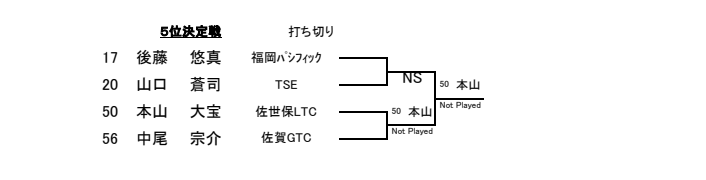
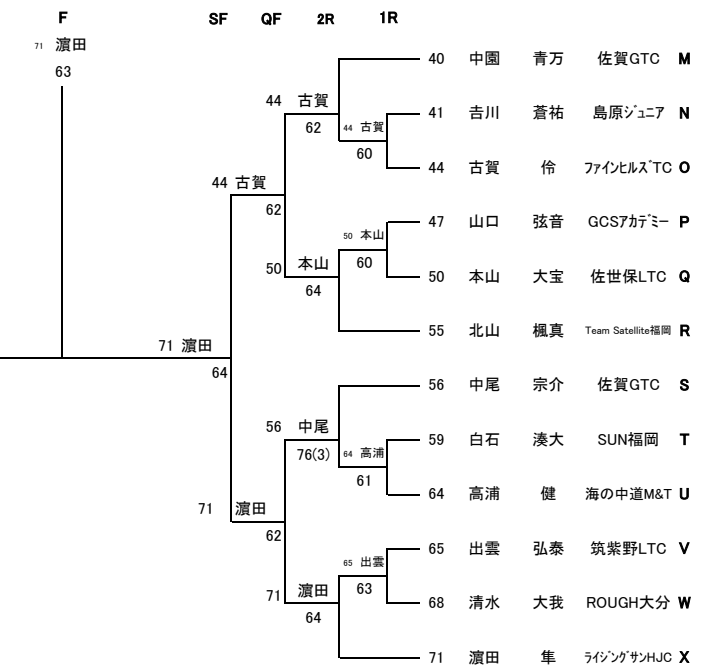
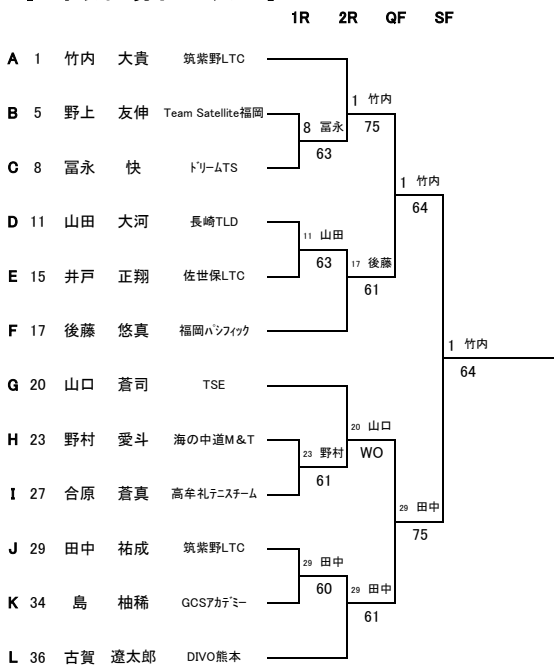

[14才以下 女子シングルス]

12月16日(土) 会場: 雄野鷹の巣公園

(予選リーグ)

11:00

1R QF SF F

A	氏名	所属	笹木	新開	眞島	勝敗	勝率	順位
1	笹木 舞	フライトテニスセンター	○6 0	○6 0	2 0	3.00	1	
2	新開 由芽	TC三日月	●0 6	○6 0	0 2	0.00	3	
3	眞島 麻多凜	ITS九州	●0 6	○6 0	1 1	1.50	2	

B	氏名	所属	福岡	福岡	藤島	勝敗	勝率	順位
4	福岡 真	伊集院Jクラブ	○6 0	○6 1	2 0	2.92	1	
5	福岡 真愛	フライトテニスセンター	●0 6	●1 6	0 2	0.08	3	
6	藤島 ことみ	LTC対馬	●1 6	○6 1	1 1	1.50	2	

C	氏名	所属	久保	吉田	染川	勝敗	勝率	順位
7	久保 柚佳	JoG's	○6 0	●0 6	0 2	0.00	3	
8	吉田 りんか	櫻屋ジュニア	○6 0	○8 3	2 0	2.82	1	
9	染川 瑠那	折尾愛真中	○6 0	●3 8	1 1	1.53	2	

D	氏名	所属	宮崎	上田	仲野	勝敗	勝率	順位
10	宮崎 杏梨	佐賀GTC	○6 7 3	○6 3	1 1	1.55	2	
11	上田 藍	ドリムTS	○7 6 3	○6 0	2 0	2.68	1	
12	仲野 樹利	海の中道M&T	●3 6	●0 6	0 2	0.20	3	

E	氏名	所属	久保	塚脇	花田	勝敗	勝率	順位
13	久保 稀乃香	佐賀GTC	○6 0	○8 5	2 0	2.74	1	
14	塚脇 七実	長崎J-StarTC	●0 6	●0 6	0 2	0.00	3	
15	花田 芽依	折尾愛真中	●5 8	○6 0	1 1	1.58	2	

F	氏名	所属	奈良	長谷津	西	勝敗	勝率	順位
16	奈良 唯花	J STRUCT	●0 6 3	●0 6	0 2	0.00	3	
17	長谷津 心菫	南島原ジュニア	○6 0 3	●6 8	1 1	1.60	2	
18	西 紀星	大間TC	○6 0	○8 6	2 0	2.70	1	

G	氏名	所属	山田	小山	林田	勝敗	勝率	順位
19	山田 華音	グランディールTC	○6 1	○6 0	2 0	2.92	1	
20	小山 芽依	ITS九州	●1 6	○6 3	1 1	1.44	2	
21	林田 杏夏	長崎J-StarTC	●0 6	●3 6	0 2	0.20	3	

H	氏名	所属	麻生	樹崎	中村	勝敗	勝率	順位
22	麻生 陽菜乃	DIVO熊本	○6 4	○6 2	2 0	2.67	1	
23	樹崎 凜夏	春日西TC	●4 6	○6 2	1 1	1.56	2	
24	中村 莉心	長崎J-StarTC	●2 6	●2 6	0 2	0.25	3	

I	氏名	所属	吉塚	峰松	石田	勝敗	勝率	順位
25	吉塚 悠	フライトテニスセンター	○6 1	●2 6	1 1	1.53	2	
26	峰松 沙世	佐賀GTC	●1 6	●0 6	0 2	0.08	3	
27	石田 陽	大原TC	○6 2	○6 0	2 0	2.86	1	

J	氏名	所属	中村	末房	石崎	勝敗	勝率	順位
28	中村 莉子	J STRUCT	○6 2	●1 6	1 1	1.47	2	
29	末房 輝莉	筑紫野LTC	●2 6	●0 6	0 2	0.14	3	
30	石崎 楓音	Team Satellite福岡	○6 1	○6 0	2 0	2.92	1	

K	氏名	所属	鳥原	山田	長野	勝敗	勝率	順位
31	鳥原 耀	WorldStanceJr	○6 2	○6 0	2 0	2.86	1	
32	山田 紗嬉	グランディールTC	●2 6	○7 5	1 1	1.45	2	
33	長野 来蘭	筑紫野LTC	○0 6	●5 7	0 2	0.28	3	

L	氏名	所属	児島	上間	木高	勝敗	勝率	順位
34	児島 加純	TEAM F	○6 3	○6 0	2 0	2.80	1	
35	上間 理愛	フライトテニスセンター	●3 6	●5 7	0 2	0.38	3	
36	木高 怜那	海の中道M&T	●0 6	○7 5	1 1	1.39	2	

M	氏名	所属	山高	秋富	和田	勝敗	勝率	順位
37	山高 心豊	佐世保LTC	●0 6	●0 6	0 2	0.00	3	
38	秋富 結月	海の中道M&T	○6 0	●2 8	1 1	1.50	2	
39	和田 薫	グランディールTC	○6 0	○8 2	2 0	2.88	1	

N	氏名	所属	島	乗田	塚	勝敗	勝率	順位
40	島 梓稀	GCSアカデミー	●4 6	●0 6	0 2	0.25	3	
41	乗田 楓	TSK	○6 4	●1 6	1 1	1.41	2	
42	塚 都久美	海の中道M&T	○6 0	○6 1	2 0	2.92	1	

O	氏名	所属	松永	赤時	岩井	勝敗	勝率	順位
43	松永 凜	RKKルーテニスTC	●0 6	●0 6	0 2	0.00	3	
44	赤時 叶望	ITS九州	○6 0	○8 2	2 0	2.88	1	
45	岩井 空音	海の中道M&T	○6 0	●2 8	1 1	1.50	2	

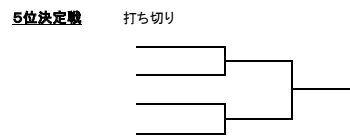
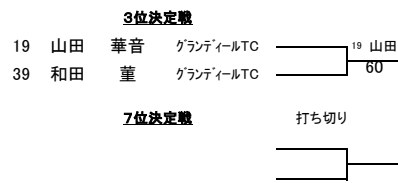

[14才以下 男子ダブルス]

12月17日(日) 会場: みゆき公園

(予選リーグ)

9:00

1R

SF

F

A	氏名	所属	兵藤 古賀	吉田 松尾	小池 西	高浦 出雲	勝敗	勝率	順位
1	兵藤 直生 古賀 侖	折尾愛真中 ファイナルズTC	○ 6 0	○ 8 1	○ 6 0	3 0	3.95	1	
2	吉田 祐都 松尾 颯士	佐賀大附属中 佐賀大附属中	● 0 6	● 0 6	● 0 6	0 3	0.00	4	
3	小池 一成 西 浄志	IDS IDS	● 1 8	○ 6 0	○ 6 0	2 1	2.62	2	
4	高浦 健 出雲 弘泰	海の中道M&T 筑紫野LTC	● 0 6	○ 6 0	● 0 6	1 2	1.33	3	

兵藤
古賀

9:00

B	氏名	所属	柳瀬 加藤	古賀 永田	重松 宮田	勝敗	勝率	順位
5	柳瀬 竜之介 加藤 遼真	北九州ウエストサイドTC グランディールTC	○ 7 6 2	○ 6 2	2 0	2.62	1	
6	古賀 遼太郎 永田 紫暖	DIVO熊本 RKKルーデンス	● 6 7 2	○ 6 2	1 1	1.57	2	
7	重松 健人 宮田 颯也	ジョイハーブテニスセンター ファイナルズJr	● 2 6	● 2 6	0 2	0.25	3	

中尾
谷口

64

中尾
谷口

61

9:00

C	氏名	所属	中尾 谷口	郷原 吉野	山田 吉川	勝敗	勝率	順位
8	中尾 宗介 谷口 草介	佐賀GTC IDS	○ 6 0	○ 6 3	2 0	2.80	1	
9	郷原 武 吉野 遥翔	ルーセントTC熊本 ルーセントTC熊本	● 0 6	● 0 6	0 2	0.00	3	
10	山田 大河 吉川 蒼祐	長崎TLD 島原ジュニア	● 3 6	○ 6 0	1 1	1.60	2	

竹内
田中

62

9:00

D	氏名	所属	清水 藤内	西村 荒木	富永 後藤	勝敗	勝率	順位
11	清水 大我 藤内 向空	ROUGH大分 ROUGH大分	○ 6 0	● 4 6	1 1	1.63	2	
12	西村 隼 荒木 遥太郎	佐賀大附属中 佐賀大附属中	● 0 6	● 2 6	0 2	0.14	3	
13	富永 快 後藤 悠真	ドリームTS 福岡パンフィック	○ 6 4	○ 6 2	2 0	2.67	1	

富永
後藤

13

富永
後藤

62

9:00

E	氏名	所属	立本 池田	古市 立花	鶴 鶴	勝敗	勝率	順位
14	立本 悠人 池田 大瑛	IDS 木下庭球塾	● 0 6	● 5 7	0 2	0.28	3	
15	古市 蒼空 立花 蔵之助	長崎TLD 長崎TLD	○ 6 0	○ 6 3	2 0	2.80	1	
16	鶴 颯真 鶴 終吾	ルーセントTC熊本 ルーセントTC熊本	○ 7 5	● 3 6	1 1	1.48	2	

古市
立花

15

竹内
田中

62

9:00

F	氏名	所属	新屋 野上	藤川 合原	山口 島	勝敗	勝率	順位
17	新屋 龍翔 野上 友伸	S・T・T・C Team Satellite福岡	● 0 6	● 0 6	0 2	0.00	3	
18	藤川 直樹 合原 蒼真	福岡パンフィック 高牟礼テニスチーム	○ 6 0	● 6 8	1 1	1.60	2	
19	山口 弦音 島 柚稀	GCSアカデミー GCSアカデミー	○ 6 0	○ 8 6	2 0	2.70	1	

山口
島

19

竹内
田中

60

9:00

G	氏名	所属	竹内 田中	石田 内田	吉田 本山	勝敗	勝率	順位
20	竹内 大貴 田中 祐成	筑紫野LTC 筑紫野LTC	○ 8 0	○ 6 0	2 0	3.00	1	
21	石田 涼 内田 盛晶	TC三日月 TC三日月	● 0 8	○ 6 0	1 1	1.43	2	
22	吉田 未杜 本山 大宝	チームT4 佐世保LTC	● 0 6	● 0 6	0 2	0.00	3	

竹内
田中

20

(3位決定戦)

1	兵藤 直生 古賀 侖	折尾愛真中 ファイナルズTC	Not Played
13	富永 快 後藤 悠真	ドリームTS 福岡パンフィック	

(5位決定戦)

5	柳瀬 竜之介 加藤 遼真	北九州ウエストサイドTC グランディールTC	5 柳瀬 加藤
15	古市 蒼空 立花 蔵之助	長崎TLD 長崎TLD	
19	山口 弦音 島 柚稀	GCSアカデミー GCSアカデミー	19 山口 島 WO

[14才以下 女子ダブルス]

12月17日(日) 会場: みゆき公園

1R SF F

(予選リーグ) 8:00

A	氏名	所属	鳥原 武藤	福岡 長野	中村 和田	島 西	勝敗	勝率	順位
1	鳥原 耀 武藤 茉里	WorldStanceJr 高牟礼テニスチーム		○ 6 0	○ 6 0	○ 6 2	3 0	3.90	1
2	福岡 真愛 長野 来蘭	ブライテニスセンター 筑紫野LTC	● 0 6		● 1 6	○ 6 2	1 2	1.33	3
3	中村 莉子 和田 董	J STRUCT グランディールTC	● 0 6	○ 6 1		○ 6 3	2 1	2.55	2
4	島 梓稀 西 紀星	GCSアカデミー 太閤TC	● 2 6	● 2 6	● 3 6		0 3	0.28	4

8:00

B	氏名	所属	長谷津 児島	木高 仲野	吉塚 石崎	勝敗	勝率	順位
5	長谷津 心路 児島 加純	南島原ジュニア TEAM F		○ 6 0	○ 6 4	2 0	2.75	1
6	木高 怜那 仲野 樹利	海の中道M&T 海の中道M&T	● 0 6		○ 6 4	1 1	1.38	2
7	吉塚 悠 石崎 楓音	ブライテニスセンター Team Satellite福岡	● 4 6	● 4 6		0 2	0.40	3

8:00

C	氏名	所属	笹木 山田	藤島 中村	久保 福岡	勝敗	勝率	順位
8	笹木 舞 山田 華音	ブライテニスセンター グランディールTC		○ 6 0	○ 6 4	2 0	2.75	1
9	藤島 ことみ 中村 莉心	LTC対馬 長崎J-StarTC	● 0 6		● 5 7	0 2	0.28	3
10	久保 稀乃香 福岡 真	佐賀GTC 伊集院Jクラブ	● 4 6	○ 7 5		1 1	1.50	2

8:00

D	氏名	所属	吉田 宮崎	榊崎 小山	種村 塚	勝敗	勝率	順位
11	吉田 りんか 宮崎 杏梨	櫻屋ジュニア 佐賀GTC		● 4 6	○ 7 6 5	1 1	1.48	2
12	榊崎 凜夏 小山 芽依	春日西TC ITS九州	○ 6 4		○ 7 5	2 0	2.59	1
13	種村 綾夏 塚 都久美	ROUGH福岡 海の中道M&T	● 6 7 5	● 5 7		0 2	0.44	3

8:00

E	氏名	所属	久保 松永	花田 山田	岩井 秋富	田川 塚脇	勝敗	勝率	順位
14	久保 柚佳 松永 凜	JoG's RKKルーテニスTC		● 0 6	● 0 6	● 0 6	0 3	0.00	4
15	花田 芽衣 山田 紗嬉	折尾愛真中 グランディールTC	○ 6 0		○ 8 0	○ 6 0	3 0	4.00	1
16	岩井 空音 秋富 結月	海の中道M&T 海の中道M&T	○ 6 0	● 0 8		○ 6 0	2 1	2.60	2
17	田川 玲那 塚脇 七実	長崎J-StarTC 長崎J-StarTC	○ 6 0	● 0 6	● 0 6		1 2	1.33	3

(3位決定戦)

8	笹木 舞 山田 華音	ブライテニスセンター グランディールTC	8	笹木 舞 山田 華音
12	榊崎 凜夏 小山 芽依	春日西TC ITS九州	60	

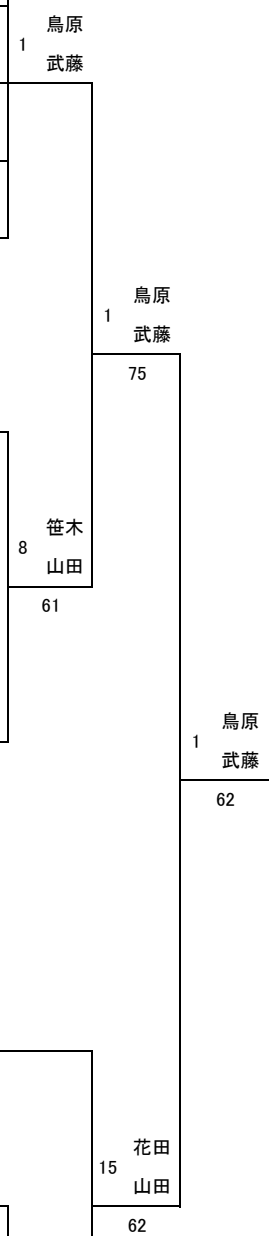

[12才以下 男子ダブルス]

12月17日(日) 会場: みゆき公園

(予選リーグ)

12:00

1R SF F

A	氏名	所属	原 高山	中原 峰松	江見 村元	杉本 原田	勝敗	勝率	順位
1	原 尚之 高山 仁	ルーセントTC熊本 ルーセントTC熊本	○ 6 1	○ 6 0	○ 6 2	3 0	3.86	1	
2	中原 珀 峰松 慶仁	TSK TSK	● 1 6	○ 6 2	● 4 6	1 2	1.44	3	
3	江見 桜真 村元 弥仁	MC.FORD ACT	● 0 6	● 2 6	○ 6 3	0 3	0.22	4	
4	杉本 大河 原田 輝空	ドリームTS ドリームTS	● 2 6	○ 6 4	○ 6 3	2 1	2.52	2	

12:00

B	氏名	所属	西 角	武田 樹崎	吉松 野村	勝敗	勝率	順位
5	西 陸人 角 悠辰	海星ジュニア フリスTC	○ 6 2	● 6 7 6	1 1	1.57	2	
6	武田 翔太 樹崎 蓮	ITS九州 春日西TC	● 2 6	○ 6 1	0 2	0.20	3	
7	吉松 優和 野村 悠真	TEAM-I TEAM-I	○ 7 6 6	○ 6 1	2 0	2.65	1	

12:00

C	氏名	所属	朝井 古賀	佐々木 大友	若松 篠崎	勝敗	勝率	順位
8	朝井 遼人 古賀 旬	佐世保LTC 南島原ジュニア	○ 6 0	● 0 6	● 0 6	0 2	0.00	3
9	佐々木 颯人 大友 了彰	太閤TC 太閤TC	○ 6 0	○ 6 1	● 1 8	1 1	1.47	2
10	若松 尚哉 篠崎 圭	ドリームTS グランディールTC	○ 6 0	○ 8 1	2 0	2.93	1	

12:00

D	氏名	所属	崎山 末竹	岸本 古賀	江頭 須賀	勝敗	勝率	順位
11	崎山 修治 末竹 宏平	フフ福岡 ドリームTC	○ 6 3	○ 6 0 6	2 0	2.80	1	
12	岸本 翔汰 古賀 諒成	福岡パシフィック 福岡パシフィック	● 3 6	○ 6 1	1 1	1.56	2	
13	江頭 蒼典 須賀 大芽	TC三日月 櫻屋ジュニア	● 0 6 6	● 1 6	0 2	0.08	3	

12:00

E	氏名	所属	相澤 新名主	新富 坂本	日高 小野	勝敗	勝率	順位
14	相澤 朔太 新名主 謙斗	STTC 伊集院Jクラブ	○ 6 0	● 0 6	● 0 6 6	0 2	0.00	3
15	新富 史弥 坂本 武琉	太閤TC 太閤TC	○ 6 0	○ 6 1	● 5 8	1 1	1.58	2
16	日高 颯大 小野 流星	フフ大分 フフ大分	○ 6 0 6	○ 8 5	2 0	2.74	1	

(3位決定戦)

1	原 尚之 高山 仁	ルーセントTC熊本 ルーセントTC熊本	1	原 高山
16	日高 颯大 小野 流星	フフ大分 フフ大分	60	

[12才以下 女子ダブルス]

12月17日(日) 会場: みゆき公園

(予選リーグ)

8:00

A	氏名	所属	須崎 阿部	河東 廣田	川野 井戸	勝敗	勝率	順位
1	須崎 葉 阿部 紗芭	フフ福岡 RKKルーデンスTC	○ 6 0	● 0 6	● 0 6 6	0 2	0.00	3
2	河東 凜来 廣田 柚子	ドリームTS ドリームTS	○ 6 0	○ 6 1	● 3 8	1 1	1.53	2
3	川野 亜紀 井戸 美月	TEAM F 佐世保LTC	○ 6 0 6	○ 8 3	2 0	2.82	1	

8:00

B	氏名	所属	堤 藤元	岩野 前山	坂田 加治屋	勝敗	勝率	順位
4	堤 彩生 藤元 結理	フフ福岡 フフ大分	○ 6 0	○ 7 5 6	2 0	2.72	1	
5	岩野 琴葉 前山 初音	木下庭球塾 木下庭球塾	● 0 6	○ 6 1	● 1 6	0 2	0.08	3
6	坂田 ひまり 加治屋 麗	筑紫野LTC アリムアTA	● 5 7 6	○ 6 1	1 1	1.58	2	

8:00

C	氏名	所属	矢島 吉田	酒井 山田	上田 山内	勝敗	勝率	順位
7	矢島 京佳 吉田 菜緒	ルーセントTC熊本 ルーセントTC熊本	○ 6 4	● 4 6	● 6 7 5	0 2	0.43	3
8	酒井 音々子 山田 結稀	フフ福岡 グランディールTC	○ 6 4	○ 6 2	2 0	2.67	1	
9	上田 堇 山内 葉李	ドリームTS ドリームTS	○ 7 6 5	● 2 6	1 1	1.43	2	

(決勝リーグ)

	氏名	所属	川野 井戸	堤 藤元	酒井 山田	勝敗	勝率	順位
3	川野 亜紀 井戸 美月	TEAM F 佐世保LTC	○ 6 1	● 1 6	○ 6 3	1 1	1.44	2
4	堤 彩生 藤元 結理	フフ福岡 フフ大分	○ 6 1	○ 6 3	2 0	2.75	1	
8	酒井 音々子 山田 結稀	フフ福岡 グランディールTC	● 3 6	● 3 6	0 2	0.33	3	

(2位リーグ)

打ち切りの場合あり

	氏名	所属	河東 廣田	坂田 加治屋	上田 山内	勝敗	勝率	順位
2	河東 凜来 廣田 柚子	ドリームTS ドリームTS	○ 6 1	● 1 6	● 0 6	0 2	0.08	3
6	坂田 ひまり 加治屋 麗	筑紫野LTC アリムアTA	○ 6 1	○ 7 6 6	2 0	2.65	1	
9	上田 堇 山内 葉李	ドリームTS ドリームTS	○ 6 0	● 6 7 6	1 1	1.63	2	