

# [ジュニア\_全日本] 2025 全日本ジュニア佐賀県予選

BS 10

日付  
08 3 - 06 4 2025

郡市区町村  
JPN

Website

印刷済: 2025/04/07 11:36:57

選手登録番号	所属団体	Quarterfinals	Semifinals	Final	勝者
1	M712511	太閤テニスクラブ	戸田 遥斗 [1]		
2			Bye 1	戸田 遥斗 [1]	
3	M715938	太閤テニスクラブ	新富 雅織	戸田 遥斗 [1] 4-0 4-0	
4	M716337	TC三日月	金原 光希	新富 雅織 6-4	
5			Bye 3	戸田 遥斗 [1] 4-0 4-0	
6	M714630	佐賀GTC	飯笹 智久 [3]	飯笹 智久 [3] 4-0 3-5 [10-6]	
7			Bye 2		
8	M715941	太閤テニスクラブ	村山 瑛汰 [2]	村山 瑛汰 [2]	

順位 3-4

新富 雅織

村山 瑛汰 [2]

4-1 4-1

村山 瑛汰 [2]

	# シード選手	# 補欠	Replacing	ドロ-日時
	1 戸田 遥斗			Last Direct Acceptance
	2 村山 瑛汰			ドロ-立会い
	3 飯笹 智久			署名

# [ジュニア\_全日本] 2025 全日本ジュニア佐賀県予選

GS 10

日付  
08 3 - 06 4 2025

郡市区町村  
JPN

Website

印刷済: 2025/04/07 11:36:57

選手登録番号	所属団体	Semifinals	Final	勝者
1 F708798	櫻屋ジュニア	須賀 裕香 [1]		
2 F715937	太閤テニスクラブ	小城 夏菜	須賀 裕香 [1] 4-0 4-0	
3 F715982	櫻屋ジュニア	堤 悠杏		須賀 裕香 [1] 4-1 4-0
4 F715981	櫻屋ジュニア	藤川 さくら [2]	藤川 さくら [2] 4-2 4-2	

順位 3-4

小城 夏菜

堤 悠杏  
4-1 4-0

堤 悠杏

	# シード選手 1 須賀 裕香 2 藤川 さくら	# 補欠	Replacing	ドロ-日時 Last Direct Acceptance
	ドロ-立会い			
	署名			

# [ジュニア\_全日本] 2025 全日本ジュニア佐賀県予選

BS 12

日付  
08 3 - 06 4 2025

郡市区町村  
JPN

Website

印刷済: 2025/04/07 11:36:57

選手登録番号	所属団体	Round 1	Quarterfinals	Semifinals	Final	勝者
1	M707820	GCSアカデミー	杉山 太一 [1]			
2			Bye 1	杉山 太一 [1]		
3	M712512	太閤テニスクラブ	新富 友都	杉山 太一 [1]	6-0	
4	M714628	佐賀GTC	木塚 彰人	木塚 彰人	6-3	
5	M711071	櫻屋ジュニア	梶山 洸太郎 [4]			杉山 太一 [1]
6			Bye 3	梶山 洸太郎 [4]	6-0 6-2	
7	M705172	TSK	峰松 慶仁	梶山 洸太郎 [4]	7-6(4)	
8	M716336	グラスコート佐賀	高柳 友翔	峰松 慶仁	6-2	
9	M716335	グラスコート佐賀	小池 紳之助			杉山 太一 [1]
10	M712509	佐賀GTC	飯笹 輝仁	小池 紳之助	6-1	6-4 6-1
11			Bye 4	小池 紳之助	6-2	
12	M705173	TSK	乗田 椿 [3]	乗田 椿 [3]		
13	M705169	GCSアカデミー	川崎 将志郎			須賀 大芽 [2]
14	M705168	木下庭球塾	岩野 将大	岩野 将大	6-4	6-4 7-5
15			Bye 2	須賀 大芽 [2]	6-2	
16	M701832	櫻屋ジュニア	須賀 大芽 [2]	須賀 大芽 [2]		

順位 3-4

梶山 洸太郎 [4]

小池 紳之助

小池 紳之助  
w.o.

順位 5-8

木塚 彰人

峰松 慶仁

峰松 慶仁  
6-0

乗田 椿 [3]

岩野 将大

岩野 将大  
6-2

岩野 将大  
6-2

順位 7-8

木塚 彰人

乗田 椿 [3]

乗田 椿 [3]  
6-1

	# シード選手	# 補欠	Replacing	1 杉山 太一	1 〆〆日時
	2 須賀 大芽			Last Direct Acceptance	
	3 乗田 椿			1 〆〆立会い	
	4 梶山 洸太郎			署名	

# [ジュニア\_全日本] 2025 全日本ジュニア佐賀県予選

BS 12 - 順位 9-16

日付  
08 3 - 06 4 2025

郡市区町村  
JPN

Website

印刷済: 2025/04/07 11:36:57

Round 1	Quarterfinals	Semifinals	Final	勝者
---------	---------------	------------	-------	----

## 順位 9-16

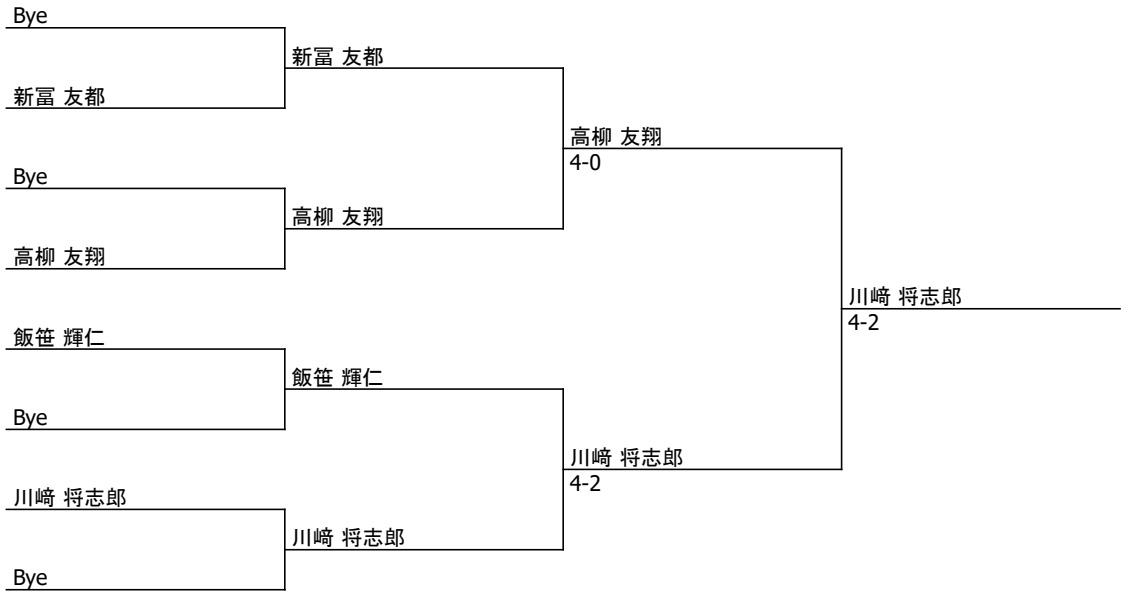

## 順位 11-12



## 順位 13-16

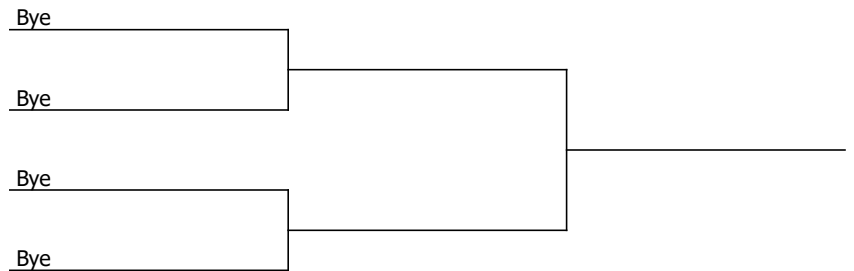

## 順位 15-16

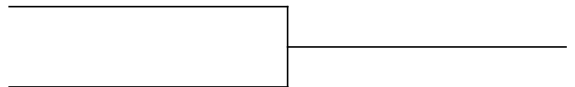

	# シード選手	# 補欠	Replacing	ドロ一日時 Last Direct Acceptance
	1 杉山 太一			ドロ立会い
	2 須賀 大芽 3 乗田 椿 4 梶山 洸太郎			署名

# [ジュニア\_全日本] 2025 全日本ジュニア佐賀県予選

GS 12

日付  
08 3 - 06 4 2025

郡市区町村  
JPN

Website

印刷済: 2025/04/07 11:36:57

選手登録番号	所属団体	Quarterfinals	Semifinals	Final	勝者
1	F707823	佐賀GTC	橋本 桃花 [1]		
2			Bye 1	橋本 桃花 [1]	
3	F712510	櫻屋ジュニア	松元 巴渚	橋本 桃花 [1] 6-1 6-0	
4	F714629	太閤テニスクラブ	藏園 琴音	松元 巴渚 6-0	
5	F712515	櫻屋ジュニア	江中 優衣	橋本 桃花 [1] 6-3 6-0	
6	F711075	GCSアカデミー	岩下 莉央	岩下 莉央 6-1	
7	F708925	ジョイパークテニス	福手 結唯	黒田 芽以 [2] 6-1 6-4	
8	F708797	櫻屋ジュニア	黒田 芽以 [2]	黒田 芽以 [2] 6-2	

### 順位 3-4

松元 巴渚	岩下 莉央
岩下 莉央	6-4 6-1

### 順位 5-8

Bye	藏園 琴音
藏園 琴音	福手 結唯
江中 優衣	6-1
福手 結唯	福手 結唯
	6-0

### 順位 7-8

Bye	江中 優衣
江中 優衣	

	# シード選手 1 橋本 桃花 2 黒田 芽以	# 補欠	Replacing	ドロ-日時 Last Direct Acceptance
	ドロ-立会い			
	署名			

# [ジュニア\_全日本] 2025 全日本ジュニア佐賀県予選

BD 12

日付  
08 3 - 06 4 2025

郡市区町村  
JPN

Website

印刷済: 2025/04/07 11:36:57

選手登録番号	所属団体	Quarterfinals	Semifinals	Final	勝者
1 M707820 M701832	GCSアカデミー 櫻屋ジュニア	杉山 太一 [1] 須賀 大芽			
2		Bye 1	杉山 太一 [1] 須賀 大芽		
3 M705168 M711071	木下庭球塾 櫻屋ジュニア	岩野 将大 梶山 洸太郎		杉山 太一 [1] 須賀 大芽 6-2	
4 M716335 M716336	グラスコート佐賀 グラスコート佐賀	小池 紳之助 高柳 友翔	岩野 将大 梶山 洸太郎 7-5		
5 M712511 M712512	太閤テニスクラブ 太閤テニスクラブ	戸田 遥斗 新富 友都			杉山 太一 [1] 須賀 大芽 6-0
6 M705169 M712509	GCSアカデミー 佐賀GTC	川崎 将志郎 [3] 飯笹 輝仁	川崎 将志郎 [3] 飯笹 輝仁 6-0		
7		Bye 2		川崎 将志郎 [3] 飯笹 輝仁 6-2	
8 M705173 M705172	TSK TSK	乗田 椿 [2] 峰松 慶仁	乗田 椿 [2] 峰松 慶仁		

順位 3-4

岩野 将大  
梶山 洸太郎

乗田 椿 [2]  
峰松 慶仁

6-3

乗田 椿 [2]  
峰松 慶仁

# シード選手 1 杉山 太一 須賀 大芽 2 乗田 椿 峰松 慶仁 3 川崎 将志郎 飯笹 輝仁	# 補欠	Replacing	ドロ-日時 Last Direct Acceptance
			ドロ-立会い
			署名

# [ジュニア\_全日本] 2025 全日本ジュニア佐賀県予選

GD 12

日付  
08 3 - 06 4 2025

郡市区町村  
JPN

Website

印刷済: 2025/04/07 11:36:57

選手登録番号	所属団体	Quarterfinals	Semifinals	Final	勝者
1	F712510 F708797 櫻屋ジュニア 櫻屋ジュニア	松元 巴渚 [1] 黒田 芽以			
2		Bye 1	松元 巴渚 [1] 黒田 芽以		
3	F715982 F715981 櫻屋ジュニア 櫻屋ジュニア	堤 悠杏 藤川 さくら		松元 巴渚 [1] 黒田 芽以 6-0	
4	F714629 F708798 太閤テニスクラブ 櫻屋ジュニア	藏園 琴音 須賀 裕香	藏園 琴音 須賀 裕香 6-1		
5		Bye 3			岩下 莉央 [2] 橋本 桃花 6-2
6	F712515 F708925 櫻屋ジュニア ジョイパークテニス	江中 優衣 福手 結唯	江中 優衣 福手 結唯		
7		Bye 2		岩下 莉央 [2] 橋本 桃花 6-0	
8	F711075 F707823 GCSアカデミー 佐賀GTC	岩下 莉央 [2] 橋本 桃花	岩下 莉央 [2] 橋本 桃花		

順位 3-4

藏園 琴音  
須賀 裕香

江中 優衣  
福手 結唯  
6-1

江中 優衣  
福手 結唯

	# シード選手	# 補欠	Replacing	印刷日時
	1 松元 巴渚 黒田 芽以			Last Direct Acceptance
	2 岩下 莉央 橋本 桃花			印刷立会い
				署名

# [ジュニア\_全日本] 2025 全日本ジュニア佐賀県予選

BS 14

日付  
08 3 - 06 4 2025

郡市区町村  
JPN

Website

印刷済: 2025/04/07 11:36:57

選手登録番号	所属団体	Round 1	Round 2	Round 3	Quarterfinals	Semifinals	Final
1	M693023	佐賀GTC	山口 蒼司 [1]	山口 蒼司 [1]	山口 蒼司 [1]	山口 蒼司 [1]	山口 蒼司 [1]
2			Bye 1				
3	M712507	TC三日月	村岡 祐門	江崎 王蔵	6-0		
4	M712395	ファインヒルズJr	江崎 王蔵	Bye 17			
5			森園 惺渚	森園 惺渚	6-0		
6	M708794	GCSアカデミー	森園 惺渚	陣内 遥人	6-0		
7			Bye 15				
8	M711072	ファインヒルズ	陣内 遥人	陣内 遥人	6-0		
9	M707819	IDS	浅香 佳志	浅香 佳志		山口 蒼司 [1]	
10			Bye 9			6-0	
11	M705258	TC三日月	江頭 蒼典	江頭 蒼典	浅香 佳志		
12			Bye 24		6-3		
13			Bye 25			浅香 佳志	
14	M707821	ジョイパークテニス	緒方 凌哉	緒方 凌哉	6-0		
15			Bye 7				
16	M705171	太閤テニスクラブ	坂本 武琉 [6]	坂本 武琉 [6]	坂本 武琉 [6]		
17	M705165	太閤テニスクラブ	新富 史弥 [3]	新富 史弥 [3]	6-1		
18			Bye 3				山口 蒼司 [1]
19	M716333	Fusion	永繁 一馬	川崎 康生	川崎 康生	6-1 6-1	
20	M704038	ファインヒルズ	川崎 康生	川崎 康生	6-4		
21			Bye 20		6-0		
22	M712815	TC三日月	家永 雅臣	家永 雅臣	池田 大瑛	6-1	
23			Bye 13		池田 大瑛		
24	M701833	木下庭球塾	池田 大瑛	池田 大瑛	w.o.	川崎 康生	
25	M701835	ジョイパークテニス	三浦 瑛介	三浦 瑛介		6-4	
26			Bye 11				
27	M707826	Fusionテニススクール	吉積 耀	吉積 耀	三浦 瑛介		
28			Bye 21		6-1		
29			Bye 28			西 浄志 [8]	
30	M714627	佐大附属中学校	江口 岳寿	江口 岳寿	西 浄志 [8]	6-0	
31			Bye 5				
32	M692031	IDS	西 浄志 [8]	西 浄志 [8]	6-0		
33	M692035	太閤テニスクラブ	大友 了彰 [5]	大友 了彰 [5]			山口 蒼司 [1]
34			Bye 6			6-3 6-4	
35	M714624	IDS	中島 蒼	中島 蒼	大友 了彰 [5]		
36			Bye 27		6-0		
37			Bye 22			重松 健人	
38	M712816	木下庭球塾	山口 慶太	山口 慶太	重松 健人	6-0	
39			Bye 12		6-1		
40	M154547	ジョイパークテニス	重松 健人	重松 健人			重松 健人
41	M712506	TC三日月	向井 広輝	向井 広輝		6-3	
42			Bye 14				
43	M712819	城北ジュニア	水田 悠誠	水田 悠誠	水田 悠誠		
44			Bye 19		6-1		
45	M708791	ファインヒルズ	野中 洸優	野中 洸優	野中 洸優		
46	M712830	城北ジュニア	上瀧 斗翔	野中 洸優	6-4		
47			Bye 4		6-0		
48	M704073	GCSアカデミー	真包 悠斗 [4]	真包 悠斗 [4]			
49	M692033	IDS	立本 悠人 [7]	立本 悠人 [7]			中尾 宗介 [2]
50			Bye 8			6-4 6-1	
51	M707825	ファインヒルズ	相馬 一太	相馬 一太	立本 悠人 [7]		
52			Bye 26		6-0		
53			Bye 23				
54	M705166	太閤テニスクラブ	栗原 祐真	栗原 祐真	立本 悠人 [7]	6-0	
55	M714336	佐大附属中学校	飯盛 一翔	飯盛 一翔	飯盛 一翔		
56			Bye 55		6-3		
57	M712508	GCSアカデミー	水田 煌大	水田 煌大			中尾 宗介 [2]
58			Bye 16			6-0	
59	M714625	佐大附属中学校	手塚 悠翔	手塚 悠翔	手塚 悠翔		
60			Bye 18		7-6(3)		
61	M712832	城北ジュニア	白木 柊雅	金原 陽翔			中尾 宗介 [2]
62	M712811	TC三日月	金原 陽翔	金原 陽翔	中尾 宗介 [2]	6-0	
63			Bye 2		6-2		
64	M690754	佐賀GTC	中尾 宗介 [2]	中尾 宗介 [2]	6-0		

順位 3-4

川崎 康生  
重松 健人  
重松 健人  
6-1 6-2

# シード選手	# 補欠	Replacing	ドロ-日時 Last Direct Acceptance
1 山口 蒼司			
2 中尾 宗介			
3 新富 史弥			
4 真包 悠斗			ドロ-立会い
5 大友 了彰			
6 坂本 武琉			
7 立本 悠人			署名
8 西 浄志			



# [ジュニア\_全日本] 2025 全日本ジュニア佐賀県予選

BS 14 - 順位 5-16

日付  
08 3 - 06 4 2025

郡市区町村  
JPN

Website

印刷済: 2025/04/07 11:36:57

Round 1	Round 2	Round 3	Quarterfinals	Semifinals	Final	勝者
---------	---------	---------	---------------	------------	-------	----

## 順位 5-8

浅香 佳志	浅香 佳志	立本 悠人 [7]
西 浄志 [8]	7-6(5)	
野中 洸優	立本 悠人 [7]	
立本 悠人 [7]	6-2	

## 順位 7-8

西 浄志 [8]	西 浄志 [8]
野中 洸優	6-0

## 順位 9-16

森園 惺渚	森園 惺渚	森園 惺渚
坂本 武琉 [6]	6-2	
池田 大瑛	森園 惺渚	
三浦 瑛介	6-1	
大友 了彰 [5]	大友 了彰 [5]	大友 了彰 [5]
水田 悠誠	6-2	
飯盛 一翔	手塚 悠翔	
手塚 悠翔	6-3	

## 順位 11-12

池田 大瑛	手塚 悠翔
手塚 悠翔	4-2

## 順位 13-16

坂本 武琉 [6]	坂本 武琉 [6]	飯盛 一翔
三浦 瑛介	4-3	
水田 悠誠	飯盛 一翔	
飯盛 一翔	4-0	

## 順位 15-16

三浦 瑛介	水田 悠誠
水田 悠誠	4-0

# シード選手	1 山口 蒼司	# 補欠	Replacing	1st-日時
	2 中尾 宗介			Last Direct Acceptance
	3 新富 史弥			1st-立会い
	4 貞包 悠斗			署名
5 大友 了彰				
6 坂本 武琉				
7 立本 悠人				
8 西 浄志				

# [ジュニア\_全日本] 2025 全日本ジュニア佐賀県予選

GS 14

日付  
08 3 - 06 4 2025

郡市区町村  
JPN

Website

印刷済: 2025/04/07 11:36:57

選手登録番号	所属団体	Round 1	Round 2	Quarterfinals	Semifinals	Final
1	F154548	佐賀GTC	田代 祐唯 [1]	田代 祐唯 [1]	田代 祐唯 [1]	田代 祐唯 [1]
2			Bye 1			
3	F714873	東与賀テニスクラブ	築山 倅奈	築山 倅奈	田代 祐唯 [1]	
4	F715939	TC三日月	岡部 愛子	6-1	6-0	
5			Bye 9			
6	F714875	佐大附属中学校	池田 陽莉	池田 陽莉	田代 祐唯 [1]	
7			Bye 7		6-1	
8	F692038	TSK	野田 彩空	野田 彩空	6-4	
9	F701838	GCSアカデミー	島 梓稀 [4]	島 梓稀 [4]	田代 祐唯 [1]	
10			Bye 3		6-0 6-0	
11	F714876	佐大附属中学校	中島 和奏	石橋 ここ乃	島 梓稀 [4]	
12	F714894	東与賀テニスクラブ	石橋 ここ乃	6-1	6-0	
13			Bye 12			
14	F714874	東与賀テニスクラブ	徳島 実来	徳島 実来	島 梓稀 [4]	
15			Bye 5		6-1	
16	F693807	佐賀GTC	河野 里佳	河野 里佳	6-0	
17	F707824	佐賀GTC	宮崎 菜里	宮崎 菜里	河野 里佳	
18			Bye 6			
19	F701837	木下庭球塾	岩野 琴葉	岩野 琴葉	6-4	
20			Bye 11			
21	F715940	佐大附属中学校	福中 月乃	前山 初音	真島 奏 [3]	
22	F154552	木下庭球塾	前山 初音	6-4	6-0	
23			Bye 4			
24	F693803	GCSアカデミー	真島 奏 [3]	真島 奏 [3]	6-1	
25	F154549	太閤テニスクラブ	徳永 杏奈	徳永 杏奈	真島 奏 [3]	
26			Bye 8			
27	F714872	東与賀テニスクラブ	竹下 心奏	竹下 心奏	6-0	
28			Bye 10			
29	F711074	GCSアカデミー	椛島 野乃子	椛島 野乃子	久保 稀乃香 [2]	
30	F716334	佐大附属中学校	緒方 心愛	6-1	6-2	
31			Bye 2			
32	F154550	佐賀GTC	久保 稀乃香 [2]	久保 稀乃香 [2]	6-0	

順位 3-4

島 梓稀 [4]

真島 奏 [3]

真島 奏 [3]

6-3 6-4

# シード選手 1 田代 祐唯 2 久保 稀乃香 3 真島 奏 4 島 梓稀	# 補欠	Replacing	ドロ一日時 Last Direct Acceptance
			ドロ立会い
			署名

# [ジュニア\_全日本] 2025 全日本ジュニア佐賀県予選

GS 14 - 順位 5-16

日付  
08 3 - 06 4 2025

郡市区町村  
JPN

Website

印刷済: 2025/04/07 11:36:57

Round 1	Round 2	Quarterfinals	Semifinals	Final	勝者
---------	---------	---------------	------------	-------	----

## 順位 5-8

野田 彩空	河野 里佳	6-0	徳永 杏奈 7-6(5)
河野 里佳	河野 里佳		
岩野 琴葉	徳永 杏奈	6-4	
徳永 杏奈	徳永 杏奈		

## 順位 7-8

野田 彩空	岩野 琴葉	6-1
岩野 琴葉	岩野 琴葉	

## 順位 9-16

築山 倅奈	池田 陽莉	6-1	宮崎 菜里 4-1
池田 陽莉	池田 陽莉		
石橋 ここ乃	石橋 ここ乃	6-0	
徳島 実来	石橋 ここ乃		
宮崎 菜里	宮崎 菜里	6-1	
前山 初音	宮崎 菜里		
竹下 心奏	梶島 野乃子	6-0	
梶島 野乃子	梶島 野乃子		

## 順位 11-12

石橋 ここ乃	石橋 ここ乃	4-0
梶島 野乃子	石橋 ここ乃	

## 順位 13-16

築山 倅奈	徳島 実来	6-3	前山 初音 4-0
徳島 実来	徳島 実来		
前山 初音	前山 初音	4-1	
竹下 心奏	前山 初音		

## 順位 15-16

築山 倅奈	築山 倅奈	4-3
竹下 心奏	築山 倅奈	

	# シード選手	# 補欠	Replacing	ドロ-日時
	1 田代 祐唯			Last Direct Acceptance
	2 久保 稀乃香			ドロ-立会い
	3 真島 奏			署名
	4 島 梓稀			

# [ジュニア\_全日本] 2025 全日本ジュニア佐賀県予選

BD 14

日付  
08 3 - 06 4 2025

郡市区町村  
JPN

Website

印刷済: 2025/04/07 11:36:57

選手登録番号	所属団体	Round 1	Quarterfinals	Semifinals	Final	勝者
1	M690754 M693023 佐賀GTC 佐賀GTC	中尾 宗介 [1] 山口 蒼司	中尾 宗介 [1] 山口 蒼司	中尾 宗介 [1] 山口 蒼司	中尾 宗介 [1] 山口 蒼司	中尾 宗介 [1] 山口 蒼司
2		Bye 1				
3	M712830 M712819 城北ジュニア 城北ジュニア	上瀧 斗翔 水田 悠誠	大友 了彰 栗原 祐真	6-1		
4	M692035 M705166 太閤テニスクラブ 太閤テニスクラブ	大友 了彰 栗原 祐真	6-3			
5	M707819 M692033 IDS IDS	浅香 佳志 [3] 立本 悠人	浅香 佳志 [3] 立本 悠人	浅香 佳志 [3] 立本 悠人	浅香 佳志 [3] 立本 悠人	浅香 佳志 [3] 立本 悠人
6		Bye 3				
7	M714625 M714336 佐大附属中学校 佐大附属中学校	手塚 悠翔 飯盛 一翔	手塚 悠翔 飯盛 一翔	6-3		
8		Bye 5				
9	M712816 M701833 木下庭球塾 木下庭球塾	山口 慶太 池田 大瑛	川崎 康生 野中 洸優	6-0		
10	M704038 M708791 ファインヒルズ ファインヒルズ	川崎 康生 野中 洸優	6-0	坂本 武琉 [4] 新富 史弥		
11		Bye 4				
12	M705171 M705165 太閤テニスクラブ 太閤テニスクラブ	坂本 武琉 [4] 新富 史弥	坂本 武琉 [4] 新富 史弥	6-0		
13	M712508 M704073 GCSアカデミー GCSアカデミー	水田 煌大 貞包 悠斗	水田 煌大 貞包 悠斗	6-2		
14	M701835 M707821 ジョイパークテニス ジョイパークテニス	三浦 瑛介 緒方 凌哉	6-2	西 浄志 [2] 重松 健人		
15		Bye 2				
16	M692031 M154547 IDS ジョイパークテニス	西 浄志 [2] 重松 健人	西 浄志 [2] 重松 健人	6-2		
				順位 3-4	浅香 佳志 [3] 立本 悠人	浅香 佳志 [3] 立本 悠人
					坂本 武琉 [4] 新富 史弥	6-1

# シード選手	# 補欠	Replacing	ドロ一日時 Last Direct Acceptance
1 中尾 宗介 山口 蒼司			ドロ立会い
2 西 浄志 重松 健人			署名
3 浅香 佳志 立本 悠人			
4 坂本 武琉 新富 史弥			

# [ジュニア\_全日本] 2025 全日本ジュニア佐賀県予選

GD 14

日付  
08 3 - 06 4 2025

郡市区町村  
JPN

Website

印刷済: 2025/04/07 11:36:57

選手登録番号	所属団体	Quarterfinals	Semifinals	Final	勝者
1	F154550 F693803 佐賀GTC GCSアカデミー	久保 稀乃香 [1] 真島 奏			
2	F714894 F714873 東与賀テニスクラブ 東与賀テニスクラブ	石橋 ここ乃 築山 倅奈	久保 稀乃香 [1] 真島 奏 6-2		
3	F154552 F701837 木下庭球塾 木下庭球塾	前山 初音 [3] 岩野 琴葉		久保 稀乃香 [1] 真島 奏 6-0	
4	F714876 F715940 佐大附属中学校 佐大附属中学校	中島 和奏 福中 月乃	前山 初音 [3] 岩野 琴葉 6-4		
5	F714874 F714872 東与賀テニスクラブ 東与賀テニスクラブ	徳島 実來 竹下 心奏			久保 稀乃香 [1] 真島 奏 6-1
6	F154549 F692038 太閤テニスクラブ TSK	徳永 杏奈 野田 彩空	徳永 杏奈 野田 彩空 6-4		
7	F714321 F714875 佐大附属中学校 佐大附属中学校	岩本 百南美 池田 陽莉		宮崎 菜里 [2] 島 梓稀 6-2	
8	F707824 F701838 佐賀GTC GCSアカデミー	宮崎 菜里 [2] 島 梓稀	宮崎 菜里 [2] 島 梓稀 6-1		

順位 3-4

前山 初音 [3]  
岩野 琴葉

徳永 杏奈  
野田 彩空

徳永 杏奈  
野田 彩空  
6-4

# シード選手 1 久保 稀乃香 真島 奏 2 宮崎 菜里 島 梓稀 3 前山 初音 岩野 琴葉	# 補欠	Replacing	ドロ-日時 Last Direct Acceptance
			ドロ-立会い
			署名

# [ジュニア\_全日本] 2025 全日本ジュニア佐賀県予選

BS 16

日付  
08 3 - 06 4 2025

郡市区町村  
JPN

Website

印刷済: 2025/04/07 11:36:57

選手登録番号	所属団体	Round 1	Round 2	Quarterfinals	Semifinals	Final
1	M154200	佐賀GTC	諸隈 開 [1]	Bye 1	諸隈 開 [1]	
2			Bye 1	諸隈 開 [1]		
3	M692029	ファインヒルズJr	宮田 颯也	山口 琥生	諸隈 開 [1]	
4	M712829	城北ジュニア	山口 琥生	山口 琥生	6-1	
5			Bye 9	山口 琥生	6-3	
6	M711068	IDS	荒木 遥太朗	荒木 遥太朗	諸隈 開 [1]	
7			Bye 7	小柳 慶悟 [7]	6-0	
8	M154195	木下庭球塾	小柳 慶悟 [7]	小柳 慶悟 [7]	6-1	
9	M692032	GCSアカデミー	山口 弦音 [3]	山口 弦音 [3]	諸隈 開 [1]	
10			Bye 3	山口 弦音 [3]	6-0 6-1	
11	M710710	ファインヒルズJr	江崎 十蔵	江崎 十蔵	山口 弦音 [3]	
12	M693803	木下庭球塾	渡辺 日向	渡辺 日向	6-1	
13			Bye 12	山口 弦音 [3]	6-0	
14	M692026	佐賀GTC	田淵 光	田淵 光	山口 弦音 [3]	
15			Bye 5	小池 一成 [8]	6-0	
16	M692028	IDS	小池 一成 [8]	小池 一成 [8]	6-2	
17	M701827	佐賀GTC	中國 青万 [6]	中國 青万 [6]	小池 一成 [8]	
18			Bye 6	中國 青万 [6]	6-2	
19	M154539	木下庭球塾	北川 潤	北川 潤	中國 青万 [6]	
20			Bye 11	中國 青万 [6]	6-1	
21	M707113	ファインヒルズJr	菊池 真之介	菊池 真之介	中國 青万 [6]	
22	M707803	武雄青陵中学校	高嶋 晃	高嶋 晃	谷口 草介 [4]	
23			Bye 4	谷口 草介 [4]	6-0	
24	M138628	IDS	谷口 草介 [4]	谷口 草介 [4]	7-5	
25	M692030	GCSアカデミー	島 柚稀 [5]	島 柚稀 [5]	森 篤輝 [2]	
26			Bye 8	島 柚稀 [5]	6-2 6-1	
27	M705257	TC 三日月	石田 涼	石田 涼	島 柚稀 [5]	
28	M711065	IDS	吉田 祐都	吉田 祐都	6-2	
29	M711070	TC 三日月	内田 盛晶	内田 盛晶	森 篤輝 [2]	
30	M712817	IDS	江口 貴汰	江口 貴汰	6-1	
31			Bye 2	森 篤輝 [2]	6-1	
32	M154214	ファインヒルズJr	森 篤輝 [2]	森 篤輝 [2]	6-1	

順位 3-4

山口 弦音 [3]

谷口 草介 [4]

谷口 草介 [4]

7-5 6-7(4) 6-1

# シード選手	# 補欠	Replacing	ドロ一日時 Last Direct Acceptance
1 諸隈 開			
2 森 篤輝			
3 山口 弦音			ドロ立会い
4 谷口 草介			
5 島 柚稀			
6 中國 青万			署名
7 小柳 慶悟			
8 小池 一成			

# [ジュニア\_全日本] 2025 全日本ジュニア佐賀県予選

BS 16 - 順位 5-16

日付  
08 3 - 06 4 2025

郡市区町村  
JPN

Website

印刷済: 2025/04/07 11:36:57

Round 1	Round 2	Quarterfinals	Semifinals	Final	勝者
---------	---------	---------------	------------	-------	----

## 順位 5-8

小柳 慶悟 [7]	小柳 慶悟 [7]	島 柚稀 [5]
小池 一成 [8]	6-3	
中園 青万 [6]	島 柚稀 [5]	6-1
島 柚稀 [5]	6-1	

## 順位 7-8

小池 一成 [8]	中園 青万 [6]
中園 青万 [6]	6-4

## 順位 9-16

山口 琥生	山口 琥生	田淵 光
荒木 遥太朗	6-1	
江崎 十蔵	田淵 光	6-1
田淵 光	6-3	
北川 潤	菊池 真之介	田淵 光
菊池 真之介	w.o.	
石田 涼	内田 盛晶	6-2
内田 盛晶	6-1	

## 順位 11-12

山口 琥生	山口 琥生
Bye	

## 順位 13-16

荒木 遥太朗	荒木 遥太朗	石田 涼
江崎 十蔵	0-1 Ret.	
Bye	石田 涼	6-2
石田 涼		

## 順位 15-16

Bye	
Bye	

# シード選手 1 諸隈 開 2 森 篤輝 3 山口 弦音 4 谷口 草介 5 島 柚稀 6 中園 青万 7 小柳 慶悟 8 小池 一成	# 補欠	Replacing	ドロ-日時 Last Direct Acceptance
			ドロ-立会い
			署名

# [ジュニア\_全日本] 2025 全日本ジュニア佐賀県予選

GS 16

日付  
08 3 - 06 4 2025

郡市区町村  
JPN

Website

印刷済: 2025/04/07 11:36:57

選手登録番号	所属団体	Round 1	Round 2	Quarterfinals	Semifinals	Final
1	F154216 櫻屋ジュニア	田嶋 愛由奈 [1]	田嶋 愛由奈 [1]	田嶋 愛由奈 [1]	田嶋 愛由奈 [1]	田嶋 愛由奈 [1]
2		Bye 1		6-0	6-0	6-0 6-0
3	F712833 TC三日月	岡村 琉花	岡村 琉花	宮崎 杏梨 [4]	宮崎 杏梨 [4]	宮崎 杏梨 [4]
4	F712838 唐津第一中	前田 凜音	7-6(5)	6-0	7-5	6-0 6-0
5		Bye 9		6-0	7-5	6-0 6-0
6	F712839 唐津第一中	檜崎 日舞音	檜崎 日舞音	真島 麻多凜 [7]	真島 麻多凜 [7]	真島 麻多凜 [7]
7		Bye 7		6-0	7-5	6-0 6-0
8	F692922 ITS九州	真島 麻多凜 [7]	真島 麻多凜 [7]	宮崎 杏梨 [4]	宮崎 杏梨 [4]	宮崎 杏梨 [4]
9	F690756 佐賀GTC	宮崎 杏梨 [4]	宮崎 杏梨 [4]	宮崎 杏梨 [4]	宮崎 杏梨 [4]	宮崎 杏梨 [4]
10		Bye 3		6-0	7-5	6-0 6-0
11	F692040 唐津第一中	加賀原 咲良	加賀原 咲良	庄野 由夏 [6]	庄野 由夏 [6]	庄野 由夏 [6]
12		Bye 13		6-0	7-5	6-0 6-0
13		Bye 12		6-0	7-5	6-0 6-0
14	F712840 唐津第一中	坂本 心結	坂本 心結	吉田 りんか [3]	吉田 りんか [3]	吉田 りんか [3]
15		Bye 5		6-0	7-5	6-0 6-0
16	F690757 ジョイパークテニスセンター	庄野 由夏 [6]	庄野 由夏 [6]	西 紀星 [2]	西 紀星 [2]	西 紀星 [2]
17	F116090 唐津東高	西 里望 [5]	西 里望 [5]	西 紀星 [2]	西 紀星 [2]	西 紀星 [2]
18		Bye 6		6-4	7-5	6-4 6-1
19	F709154 TC 三日月	新開 由芽	新開 由芽	吉田 りんか [3]	吉田 りんか [3]	吉田 りんか [3]
20		Bye 11		6-4	7-5	6-4 6-1
21		Bye 14		6-1	7-5	6-4 6-1
22	F712835 唐津第一中	坂本 多恵	坂本 多恵	西 紀星 [2]	西 紀星 [2]	西 紀星 [2]
23		Bye 4		6-1	7-5	6-1 6-2
24	F154219 櫻屋ジュニア	吉田 りんか [3]	吉田 りんか [3]	西 紀星 [2]	西 紀星 [2]	西 紀星 [2]
25	F154257 TSK	乗田 楓 [8]	乗田 楓 [8]	西 紀星 [2]	西 紀星 [2]	西 紀星 [2]
26		Bye 8		6-2	7-5	6-2 6-2
27	F692036 佐賀GTC	峰松 沙世	峰松 沙世	西 紀星 [2]	西 紀星 [2]	西 紀星 [2]
28		Bye 10		6-2	7-5	6-2 6-2
29		Bye 15		6-1	7-5	6-1 6-2
30	F712837 唐津第一中	川添 南	川添 南	西 紀星 [2]	西 紀星 [2]	西 紀星 [2]
31		Bye 2		6-1	7-5	6-1 6-2
32	F154240 太閤TC	西 紀星 [2]	西 紀星 [2]	西 紀星 [2]	西 紀星 [2]	西 紀星 [2]

順位 3-4

宮崎 杏梨 [4]

西 紀星 [2]

宮崎 杏梨 [4]

6-2 6-2

# シード選手	# 補欠	Replacing	ドロ-日時 Last Direct Acceptance
1 田嶋 愛由奈			ドロ-立会い
2 西 紀星			署名
3 吉田 りんか			
4 宮崎 杏梨			
5 西 里望			
6 庄野 由夏			
7 真島 麻多凜			
8 乗田 楓			



# [ジュニア\_全日本] 2025 全日本ジュニア佐賀県予選

GS 16 - 順位 5-16

日付  
08 3 - 06 4 2025

郡市区町村  
JPN

Website

印刷済: 2025/04/07 11:36:57

Round 1	Round 2	Quarterfinals	Semifinals	Final	勝者
---------	---------	---------------	------------	-------	----

## 順位 5-8

真島 麻多凛 [7]	庄野 由夏 [6]	6-4	西里望 [5]
庄野 由夏 [6]	西里望 [5]		
西里望 [5]	乘田 楓 [8]	6-2	真島 麻多凛 [7]
真島 麻多凛 [7]	乘田 楓 [8]	6-3	真島 麻多凛 [7]

## 順位 9-16

岡村 琉花	榎崎 日舞音	6-3	加賀原 咲良
榎崎 日舞音	加賀原 咲良		
加賀原 咲良	坂本 心結	6-0	峰松 沙世
新開 由芽	坂本 多恵	6-0	峰松 沙世
坂本 多恵	川添 南	6-0	峰松 沙世
峰松 沙世	川添 南	7-6(2)	峰松 沙世

## 順位 11-12

榎崎 日舞音	新開 由芽
新開 由芽	6-0

## 順位 13-16

岡村 琉花	岡村 琉花	6-4	岡村 琉花
坂本 心結	坂本 多恵		
坂本 多恵	川添 南	6-2	岡村 琉花
川添 南	川添 南	6-2	岡村 琉花

## 順位 15-16

坂本 心結	坂本 多恵
坂本 多恵	6-2

# シード選手	1 田嶋 愛由奈	# 補欠	Replacing	1st-日時
	2 西 紀星			Last Direct Acceptance
	3 吉田 りんか			1st-立会い
4 宮崎 杏梨				署名
5 西里望				
6 庄野 由夏				
7 真島 麻多凛				
8 乘田 楓				

# [ジュニア\_全日本] 2025 全日本ジュニア佐賀県予選

BD 16

日付  
08 3 - 06 4 2025

郡市区町村  
JPN

Website

印刷済: 2025/04/07 11:36:57

選手登録番号	所属団体	Quarterfinals	Semifinals	Final	勝者
1	M154214 M154200 フィンヒルズJr 佐賀GTC	森 篤輝 [1] 諸隈 開			
2	M693803 M707803 木下庭球塾 武雄青陵中学校	渡辺 日向 高嶋 晃	森 篤輝 [1] 諸隈 開 6-0		
3	M701827 M692028 佐賀GTC IDS	中園 青万 [4] 小池 一成		森 篤輝 [1] 諸隈 開 6-1	
4	M711065 M711068 IDS IDS	吉田 祐都 荒木 遥太郎	中園 青万 [4] 小池 一成 6-2		
5	M712829 M712817 城北ジュニア IDS	山口 琥生 江口 貫汰			森 篤輝 [1] 諸隈 開 6-3
6	M692032 M692030 GCSアカデミー GCSアカデミー	山口 弦音 [3] 島 柚稀	山口 弦音 [3] 島 柚稀 6-3		
7	M711070 M705257 TC 三日月 TC 三日月	内田 盛晶 石田 涼		山口 弦音 [3] 島 柚稀 6-2	
8	M692026 M138628 佐賀GTC IDS	田淵 光 [2] 谷口 草介	田淵 光 [2] 谷口 草介 6-2		

順位 3-4

中園 青万 [4]  
小池 一成

田淵 光 [2]  
谷口 草介

田淵 光 [2]  
谷口 草介  
6-2

# シード選手	# 補欠	Replacing	ドロ-日時 Last Direct Acceptance
1 森 篤輝 諸隈 開			ドロ-立会い
2 田淵 光 谷口 草介			署名
3 山口 弦音 島 柚稀			
4 中園 青万 小池 一成			

# [ジュニア\_全日本] 2025 全日本ジュニア佐賀県予選

GD 16

日付  
08 3 - 06 4 2025

郡市区町村  
JPN

Website

印刷済: 2025/04/07 11:36:57

選手登録番号	所属団体	Quarterfinals	Semifinals	Final	勝者
1	F154219 F154216 櫻屋ジュニア 櫻屋ジュニア	吉田 りんか [1] 田嶋 愛由奈			
2	F712835 F712837 唐津第一中 唐津第一中	坂本 多恵 川添 南	吉田 りんか [1] 田嶋 愛由奈 6-0		
3	F705167 F692922 ITS九州 ITS九州	植村 柚月 眞島 麻多凜		吉田 りんか [1] 田嶋 愛由奈 6-0	
4	F712840 F712839 唐津第一中 唐津第一中	坂本 心結 檜崎 日舞音	植村 柚月 眞島 麻多凜 6-0		
5	F154240 F116090 太閤TC 唐津東高	西 紀星 [3] 西 里望		吉田 りんか [1] 田嶋 愛由奈 6-4	
6	F692036 F709154 佐賀GTC TC 三日月	峰松 沙世 新開 由芽	峰松 沙世 新開 由芽 6-4		
7	F712838 F692040 唐津第一中 唐津第一中	前田 凜音 加賀原 咲良		宮崎 杏梨 [2] 庄野 由夏 6-2	
8	F690756 F690757 佐賀GTC ジョイパークテニスセンター	宮崎 杏梨 [2] 庄野 由夏	宮崎 杏梨 [2] 庄野 由夏 6-0		

順位 3-4

植村 柚月  
眞島 麻多凜

峰松 沙世  
新開 由芽

峰松 沙世  
新開 由芽  
6-4

# シード選手 1 吉田 りんか 田嶋 愛由奈 2 宮崎 杏梨 庄野 由夏 3 西 紀星 西 里望	# 補欠	Replacing	ドロ-日時 Last Direct Acceptance
			ドロ-立会い
			署名

# [ジュニア\_全日本] 2025 全日本ジュニア佐賀県予選

BS 18

日付  
08 3 - 06 4 2025

郡市区町村  
JPN

Website

印刷済: 2025/04/07 11:36:57

選手登録番号	所属団体	Round 1	Quarterfinals	Semifinals	Final	勝者
1	M154260	鳥栖高校	宮田 蒼来 [1]			
2	M707108	佐賀商業高校	久保田 唯楓	宮田 蒼来 [1] 6-0		
3	M114521	フィンヒルズJr	永淵 一樹	永淵 一樹 6-1		
4	M712849	佐賀西高校	飯盛 勇斗	永淵 一樹 7-6(3)		
5	M154228	佐賀商業高校	草野 駿一郎 [4]		永淵 一樹 6-4 7-5	
6	M690750	佐賀西高校	小林 真	草野 駿一郎 [4] 6-3		
7	M115389	致遠館高校	五十嵐 淳	草野 駿一郎 [4] 6-4		
8	M712846	佐賀商業高校	古藤 彰	五十嵐 淳 6-2		
9	M154170	佐賀商業高校	島 豪稀		小山 将生 6-2 6-4	
10	M138486	鳥栖高校	小山 将生	小山 将生 6-2		
11	M147829	佐賀学園高等学校	堤 友輝	小山 将生 6-3		
12	M154525	佐賀西高校	山口 千尋 [3]	山口 千尋 [3] 6-4		
13	M702438	佐賀商業高校	陣内 大輝		小山 将生 7-6(2) 6-2	
14	M154285	IDS	安藤 祐基	陣内 大輝 6-1		
15	M712885	致遠館高校	金子 悠希	中村 健輔 [2] 6-2		
16	M154199	佐賀商業高校	中村 健輔 [2]	中村 健輔 [2] 6-0		

順位 3-4

草野 駿一郎 [4]

中村 健輔 [2]

中村 健輔 [2]  
7-6(3) 4-6 7-5

順位 5-8

宮田 蒼来 [1]

五十嵐 淳

山口 千尋 [3]

陣内 大輝

宮田 蒼来 [1]  
7-6(6)

山口 千尋 [3]  
6-3

山口 千尋 [3]

順位 7-8

五十嵐 淳

陣内 大輝

山口 千尋 [3]  
6-3

五十嵐 淳  
6-1

	# シード選手	# 補欠	Replacing	1 宮田 蒼来	FPO-日時 Last Direct Acceptance
	2 中村 健輔				
	3 山口 千尋				
4 草野 駿一郎	FPO-立会い				
				署名	

# [ジュニア\_全日本] 2025 全日本ジュニア佐賀県予選

BS 18 - 順位 9-16

日付  
08 3 - 06 4 2025

郡市区町村  
JPN

Website

印刷済: 2025/04/07 11:36:57

Round 1	Quarterfinals	Semifinals	Final	勝者
---------	---------------	------------	-------	----

## 順位 9-16

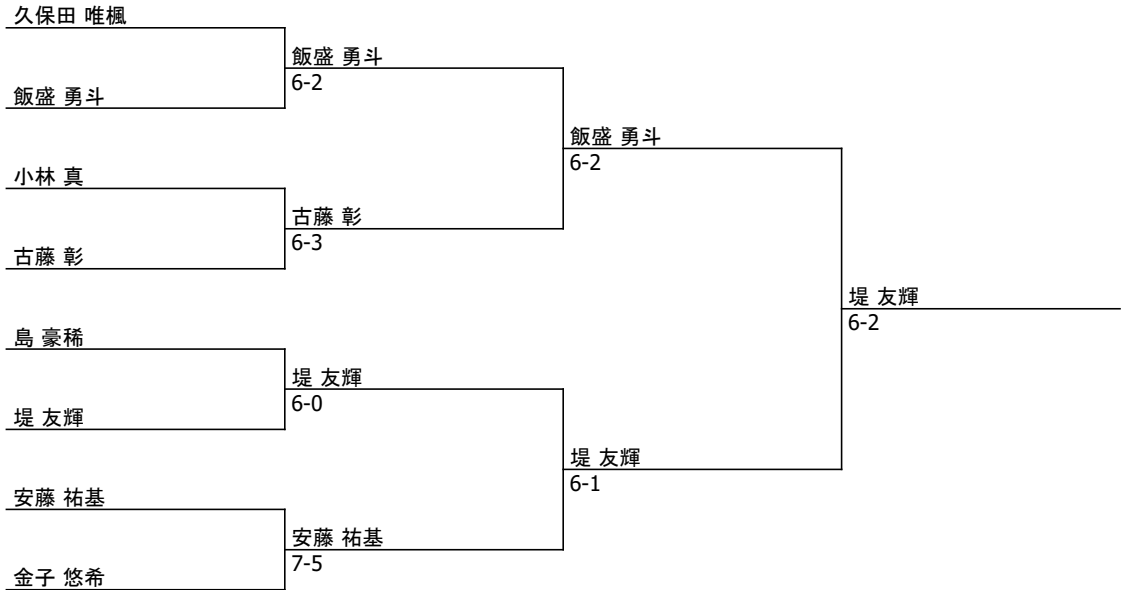

## 順位 11-12



## 順位 13-16

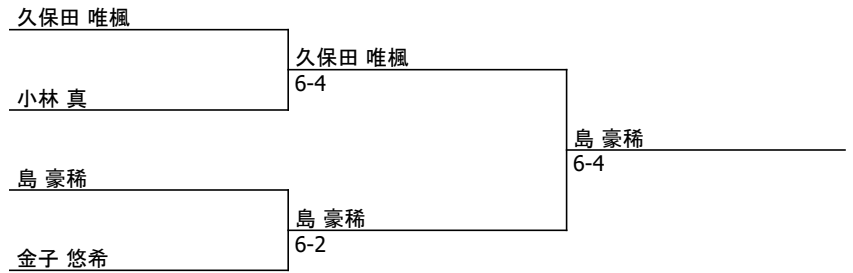

## 順位 15-16



	# シード選手	# 補欠	Replacing	ドロ-日時
	1 宮田 蒼來			Last Direct Acceptance
	2 中村 健輔			ドロ-立会い
	3 山口 千尋			署名
	4 草野 駿一郎			

# [ジュニア\_全日本] 2025 全日本ジュニア佐賀県予選

GS 18

日付  
08 3 - 06 4 2025

郡市区町村  
JPN

Website

印刷済: 2025/04/07 11:36:57

選手登録番号	所属団体	Round 1	Quarterfinals	Semifinals	Final	勝者
1	F154205	佐賀商業高校	川内 梨央 [1]			
2	F702435	鳥栖商業高校	詫間 陽	川内 梨央 [1] 6-0		
3	F138447	致遠館高等学校	松尾 朋花	川内 梨央 [1] 6-0		
4	F690742	佐賀商業高校	西久保 茉央	松尾 朋花 6-2		
5	F115906	佐賀商業高校	田嶋 和香奈 [3]		田嶋 和香奈 [3] 6-1 3-6 6-4	
6	F693805	佐賀西高校	瓜生 桃子	田嶋 和香奈 [3] 6-0		
7	F690755	致遠館高校	宮崎 日葵	田嶋 和香奈 [3] 6-0		
8	F702436	鳥栖商業高校	伊東 美音	宮崎 日葵 6-2		
9	F116264	致遠館高校	古川 瑛		田嶋 和香奈 [3] 6-4 7-5	
10	F154218	佐賀商業高校	吉田 ひまり	古川 瑛 6-3		
11	F116513	佐賀商業高校	山本 楓	田代 祐乃 [4] 6-3		
12	F154210	佐賀西高校	田代 祐乃 [4]	田代 祐乃 [4] 6-2		
13	F154198	致遠館高等学校	佐藤 めぐみ		長友 沙薫 6-4 6-2	
14	F127764	鳥栖商業高校	長友 沙薫	長友 沙薫 6-0		
15	F693804	佐賀西高校	瓜生 桜子	長友 沙薫 6-4		
16	F154187	佐賀商業高校	草場 椎奈 [2]	草場 椎奈 [2] 6-1		

順位 3-4

川内 梨央 [1]

田代 祐乃 [4]

田代 祐乃 [4]  
4-6 6-3 7-6(7)

順位 5-8

松尾 朋花

宮崎 日葵

古川 瑛

草場 椎奈 [2]

松尾 朋花  
6-2

草場 椎奈 [2]  
6-0

草場 椎奈 [2]  
6-3

順位 7-8

宮崎 日葵

古川 瑛

宮崎 日葵  
6-4

# シード選手 1 川内 梨央 2 草場 椎奈 3 田嶋 和香奈 4 田代 祐乃	# 補欠	Replacing	ドロ一日時 Last Direct Acceptance
			ドロ立会い
			署名

# [ジュニア\_全日本] 2025 全日本ジュニア佐賀県予選

GS 18 - 順位 9-16

日付  
08 3 - 06 4 2025

郡市区町村  
JPN

Website

印刷済: 2025/04/07 11:36:57

Round 1	Quarterfinals	Semifinals	Final	勝者
---------	---------------	------------	-------	----

## 順位 9-16

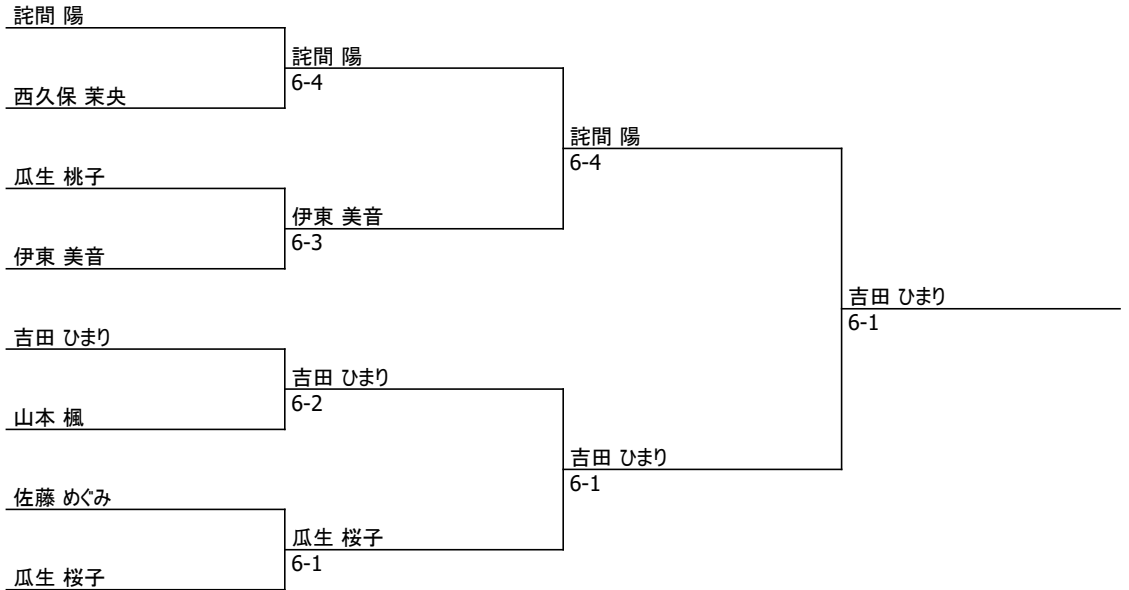

## 順位 11-12



## 順位 13-16

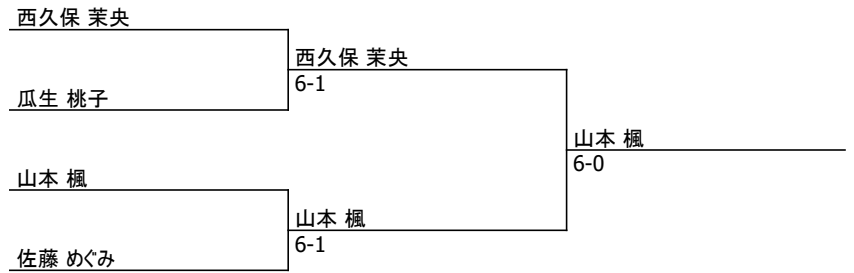

## 順位 15-16



	# シード選手 1 川内 梨央 2 草場 椎奈 3 田嶋 和香奈 4 田代 祐乃	# 補欠	Replacing	ドロ-日時 Last Direct Acceptance
	ドロ-立会い			
	署名			

# [ジュニア\_全日本] 2025 全日本ジュニア佐賀県予選

BD 18

日付  
08 3 - 06 4 2025

郡市区町村  
JPN

Website

印刷済: 2025/04/07 11:36:57

選手登録番号	所属団体	Quarterfinals	Semifinals	Final	勝者
1	M154199 M154228 佐賀商業高校 佐賀商業高校	中村 健輔 [1] 草野 駿一郎	中村 健輔 [1] 草野 駿一郎		
2	M154525 M712849 佐賀西高校 佐賀西高校	山口 千尋 飯盛 勇斗	6-4		
3	M115389 M154170 致遠館高校 佐賀商業高校	五十嵐 淳 島 豪稀	五十嵐 淳 島 豪稀	6-4	
4	M707108 M712847 佐賀商業高校 佐賀商業高校	久保田 唯楓 梅本 友輝	6-0		
5	M690750 M154229 佐賀西高校 佐賀西高校	小林 真 田畠 玄太郎			
6	M154274 M702438 佐賀商業高校 佐賀商業高校	室屋 太一 陣内 大輝	6-4		
7	M712846 M154530 佐賀商業高校 佐賀商業高校	古藤 彰 立石 湊空			
8	M154260 M138486 鳥栖高校 鳥栖高校	宮田 蒼來 [2] 小山 将生	6-3		

順位 3-4

中村 健輔 [1]  
草野 駿一郎

室屋 太一  
陣内 大輝

中村 健輔 [1]  
草野 駿一郎  
6-2

順位 5-8

山口 千尋  
飯盛 勇斗

久保田 唯楓  
梅本 友輝

小林 真  
田畠 玄太郎

古藤 彰  
立石 湊空

山口 千尋  
飯盛 勇斗  
6-3

古藤 彰  
立石 湊空  
6-3

山口 千尋  
飯盛 勇斗  
6-4

順位 7-8

久保田 唯楓  
梅本 友輝

小林 真  
田畠 玄太郎

久保田 唯楓  
梅本 友輝  
6-1

	# シード選手	# 補欠	Replacing	ドロ-日時
	1 中村 健輔 草野 駿一郎			Last Direct Acceptance
	2 宮田 蒼來 小山 将生			ドロ-立会い
				署名



# [ジュニア\_全日本] 2025 全日本ジュニア佐賀県予選

GD 18

日付  
08 3 - 06 4 2025

郡市区町村  
JPN

Website

印刷済: 2025/04/07 11:36:57

選手登録番号	所属団体	Quarterfinals	Semifinals	Final	勝者
1	F154205 F115906	佐賀商業高校 佐賀商業高校	川内 梨央 [1] 田嶋 和香奈	川内 梨央 [1] 田嶋 和香奈	川内 梨央 [1] 田嶋 和香奈
2	F702436 F702435	鳥栖商業高校 鳥栖商業高校	伊東 美音 詫間 陽	6-1	川内 梨央 [1] 田嶋 和香奈
3	F116264 F690755	致遠館高校 致遠館高校	古川 瑛 宮崎 日葵	6-2	
4	F154218 F116513	佐賀商業高校 佐賀商業高校	吉田 ひまり 山本 楓	吉田 ひまり 山本 楓 6-1	川内 梨央 [1] 田嶋 和香奈
5	F154198 F138447	致遠館高等学校 致遠館高等学校	佐藤 めぐみ 松尾 朋花	6-1	
6	F154210 F154187	佐賀西高校 佐賀商業高校	田代 祐乃 草場 椎奈	田代 祐乃 草場 椎奈 6-1	川内 梨央 [1] 田嶋 和香奈
7	F154534 F154535	太閤テニスクラブ 太閤テニスクラブ	宮田 亜湖 宮田 真湖	宮田 亜湖 宮田 真湖 6-2	
8	F709147 F127764	鳥栖商業高校 鳥栖商業高校	才津 文音 [2] 長友 沙薫	宮田 亜湖 宮田 真湖 6-0	川内 梨央 [1] 田嶋 和香奈

### 順位 3-4

吉田 ひまり  
山本 楓

宮田 亜湖  
宮田 真湖

吉田 ひまり  
山本 楓  
6-1

### 順位 5-8

伊東 美音  
詫間 陽

古川 瑛  
宮崎 日葵

佐藤 めぐみ  
松尾 朋花

才津 文音 [2]  
長友 沙薫

伊東 美音  
詫間 陽  
6-4

才津 文音 [2]  
長友 沙薫  
6-3

才津 文音 [2]  
長友 沙薫  
6-2

### 順位 7-8

古川 瑛  
宮崎 日葵

佐藤 めぐみ  
松尾 朋花

古川 瑛  
宮崎 日葵  
6-3

	# シード選手	# 補欠	Replacing	ドロ-日時
	1 川内 梨央 田嶋 和香奈			Last Direct Acceptance
	2 才津 文音 長友 沙薫			ドロ-立会い
				署名

# 18歳以下男子シングルス 予選

2025/4/2

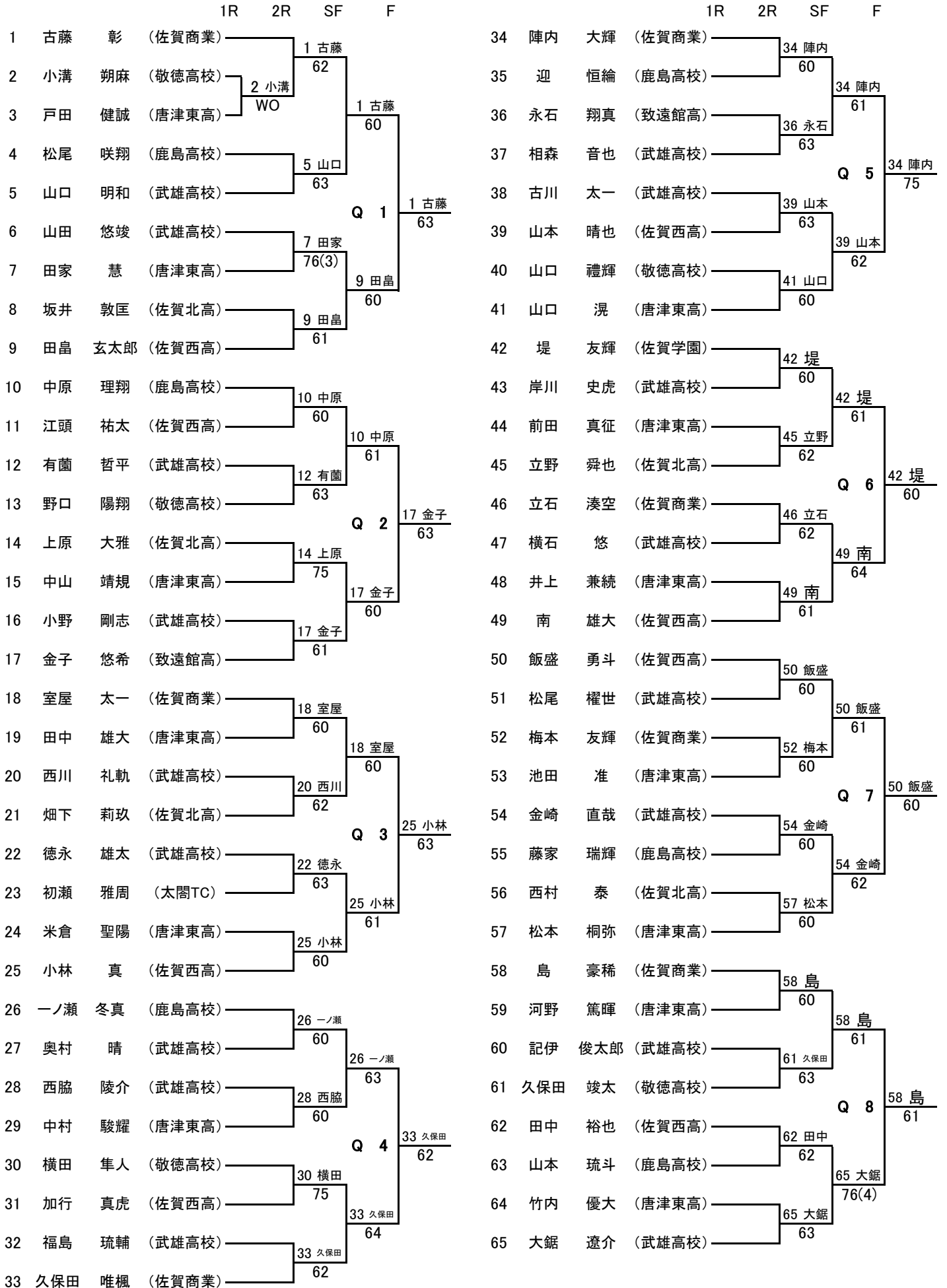



# 18歳以下女子シングルス 予選

2025/4/2

	1R	2R	F
1	大友 真月 (唐津東高)	2 平居	4 瓜生
2	平居 蓮果 (佐賀商業)	2 平居	60
3	佐々木 結愛 (鳥栖商業)	61	60
4	瓜生 桜子 (佐賀西高)	4 瓜生	60
5	香月 凜衣奈 (佐賀北高)	63	60
6	淵上 舞衣 (致遠館高)	60	
7	才津 文音 (鳥栖商業)	7 才津	11 瓜生
8	橋本 夕茉 (佐賀商業)	8 橋本	64
9	川浪 來華 (敬徳高校)	60	64
10	中村 美玲 (唐津東高)	11 瓜生	60
11	瓜生 桃子 (佐賀西高)	60	60
12	松永 彩鈴 (佐賀商業)	WO	
13	宮崎 日葵 (致遠館高)	13 宮崎	13 宮崎
14	内田 弥結菜 (佐賀北高)	14 内田	62
15	前川 友里 (武雄高校)	63	62
16	長坂 美怜 (佐賀西高)	17 陣内	62
17	陣内 彩音 (鳥栖商業)	62	61
18	石橋 のあ (佐賀商業)	18 石橋	61
19	佐藤 めぐみ (致遠館高)	19 佐藤	19 佐藤
20	中元寺 梓 (鳥栖商業)	21 山口	62
21	山口 愛生 (敬徳高校)	61	62
22	中溝 日菜子 (鳥栖商業)	22 中溝	61
23	小津和 佳奈 (佐賀商業)	61	64
24	光岡 由奈 (佐賀北高)	24 光岡	64

	1R	2R	F
25	山本 楓 (佐賀商業)	25 山本	25 山本
26	田中 心実 (唐津東高)	27 副島	60
27	副島 美央 (佐賀西高)	60	60
28	宮田 真湖 (太閤TC)	28 宮田	25 山本
29	大安 伶來 (鳥栖商業)	61	62
30	野中 萌峯 (佐賀北高)	28 宮田	61
31	詫間 陽 (鳥栖商業)	31 詫間	31 詫間
32	高木 遥菜 (佐賀西高)	33 小柳	60
33	小柳 夏音 (致遠館高)	60	62
34	福田 杏子 (佐賀北高)	35 今泉	62
35	今泉 莓花 (佐賀商業)	62	64
36	宮田 亜湖 (太閤TC)	36 宮田	64
37	西久保 茉央 (佐賀商業)	37 西久保	37 西久保
38	松尾 実咲 (鳥栖商業)	39 岩永	60
39	岩永 心温 (敬徳高校)	60	62
40	川崎 結世 (佐賀北高)	40 川崎	62
41	安永 玲衣 (唐津東高)	61	64
42	植木 美有 (佐賀西高)	42 植木	64
43	古川 瑛 (致遠館高)	43 古川	43 古川
44	岩橋 明泉 (敬徳高校)	45 林田	60
45	林田 悠愛 (唐津東高)	62	61
46	福島 瑞姫 (佐賀商業)	46 福島	61
47	倉田 伊吹 (鳥栖商業)	61	62
48	鈴木 歩果 (佐賀西高)	48 鈴木	62

# 18歳以下女子ダブルス 予選

2025/4/2

