

2026九州ジュニアテニス選手権大会佐賀県予選U10

BS 10

日付
04 - 05 4 2026

郡市区町村
佐賀市, JPN

Website

印刷済: 2026/04/05 15:52:30

選手登録番号	所属団体	Quarterfinals	Semifinals	Final	勝者
1	M715938	太閤TC	新富 雅織 [1]		
2	M719859	太閤TC	山口 蓮叶	新富 雅織 [1] 6-0	
3	M719422	グラスコート佐賀TC	小池 咲太郎	新富 雅織 [1] 2-4 4-1 [7-3]	
4	M714630	佐賀GTC	飯笹 智久	小池 咲太郎 6-4	
5	M719860	太閤TC	山口 桃士朗		新富 雅織 [1] 4-0 4-2
6	M716337	TC三日月	金原 光希	金原 光希 6-1	
7	M719965	太閤TC	吉富 琉生	村山 瑛汰 [2] 5-3 4-1	
8	M715941	太閤TC	村山 瑛汰 [2]	村山 瑛汰 [2] 6-0	

順位 3-4

小池 咲太郎

小池 咲太郎
0-4 4-2 [8-6]

金原 光希

順位 5-8

山口 蓮叶

飯笹 智久
6-1

飯笹 智久

飯笹 智久
6-1

山口 桃士朗

吉富 琉生
6-2

吉富 琉生

順位 7-8

山口 蓮叶

山口 蓮叶
7-6(3)

山口 桃士朗

	# シード選手 1 新富 雅織 2 村山 瑛汰	# 補欠	Replacing	📅-日時 Last Direct Acceptance
	📅-立会い			
	署名			

2026九州ジュニアテニス選手権大会佐賀県予選U10

GS 10

日付
04 - 05 4 2026

郡市区町村
佐賀市, JPN

Website

印刷済: 2026/04/05 15:52:30

選手登録番号	所属団体	Quarterfinals	Semifinals	Final	勝者
1	F719423	グラスコート佐賀TC	平木 花伶 [1]		
2			Bye 1	平木 花伶 [1]	
3	F715984	櫻屋ジュニア	秀島 凜音	江口 鞠 4-1 4-0	
4	F720083	佐賀GTC	江口 鞠	6-0	
5			Bye 3		江口 鞠 4-0 4-1
6	F719416	佐賀GTC	田淵 結優	田淵 結優 2-4 4-1 [7-3]	
7			Bye 2		
8	F715937	太閤TC	小城 夏菜 [2]	小城 夏菜 [2]	

順位 3-4

平木 花伶 [1]

平木 花伶 [1]
4-2 2-4 [7-3]

小城 夏菜 [2]

	# シード選手 1 平木 花伶 2 小城 夏菜	# 補欠	Replacing	📅-日時 Last Direct Acceptance
	📅-立会い			
	署名			

[ジュニア_全日本] 2026 全日本ジュニア佐賀県予選

GD 12

月 2026/04/06 10:43

佐賀県テニス協会

Tennis Tournament Planner

jta.tournamentsoftware.com

	選手登録番号	所属団体		1	2	3
1	F712515 F708925	櫻屋ジュニア IDS	江中 優衣 [1] 福手 結唯		2-6	6-0
2	F714629 F708798	太閤テニスクラブ 櫻屋ジュニア	藏園 琴音 須賀 裕香	6-2		6-0
3	F715982 F715981	櫻屋ジュニア 櫻屋ジュニア	堤 悠杏 藤川 さくら	0-6	0-6	

勝敗表	Pl.	Pts	セット数	ゲーム
1 藏園 琴音 須賀 裕香	2	2	2 - 0	12 - 2
2 江中 優衣 福手 結唯	2	1	1 - 1	8 - 6
3 堤 悠杏 藤川 さくら	2	0	0 - 2	0 - 12

[ジュニア_全日本] 2026 全日本ジュニア佐賀県予選

BS 12

日付 郡市区町村 Website 印刷済: 2026/04/06 10:45:08

選手登録番号	所属団体	Round 1	Quarterfinals	Semifinals	Final	勝者
--------	------	---------	---------------	------------	-------	----

1	M707820	LaVita Jr	杉山 太一 [1]			
2	M719436	木下庭球塾	古賀 頼光	杉山 太一 [1] 6-0		
3	M712512	太閤テニスクラブ	新富 友都		杉山 太一 [1] 6-0	
4	M719439	城内ジュニア	仲里 優成	新富 友都 6-1		
5	M714628	佐賀GTC	木塚 彰人 [4]		杉山 太一 [1] 6-1	
6	M719477	グラスコート佐賀TC	古賀 大翔	木塚 彰人 [4] 6-1		
7	M715978	櫻屋ジュニア	麻生 丈瑠		小池 銀大 6-3	
8	M718114	グラスコート佐賀TC	小池 銀大	小池 銀大 6-1		
9	M720082	佐賀GTC	江口 双六			杉山 太一 [1] 6-0 7-6(4)
10	M712511	太閤テニスクラブ	戸田 遥斗	戸田 遥斗 6-0		
11	M715979	櫻屋ジュニア	山崎 蓮		乗田 椿 [3] 6-4	
12	M705173	TSKre	乗田 椿 [3]	乗田 椿 [3] 6-1		
13	M712246	LaVita Jr	倉橋 亮多		岩野 将大 [2] 6-1	
14	M716336	グラスコート佐賀TC	高柳 友翔	高柳 友翔 6-0		
15	M216150	佐賀GTC	執行 宗秀		岩野 将大 [2] 6-2	
16	M705168	木下庭球塾	岩野 将大 [2]	岩野 将大 [2] 6-3		

順位 3-4

小池 銀大	小池 銀大
乗田 椿 [3]	6-2 6-2

順位 5-8

新富 友都	木塚 彰人 [4]	高柳 友翔
木塚 彰人 [4]	6-3	6-2
戸田 遥斗	高柳 友翔	
高柳 友翔	6-0	

順位 7-8

新富 友都	戸田 遥斗
戸田 遥斗	6-2

# シード選手 1 杉山 太一 2 岩野 将大 3 乗田 椿 4 木塚 彰人	# 補欠	Replacing	1st-日時 Last Direct Acceptance
			1st-立会い
			署名

[ジュニア_全日本] 2026 全日本ジュニア佐賀県予選

BS 12 - 順位 9-16

日付

郡市区町村
JPN

Website

印刷済: 2026/04/06 10:45:08

Round 1

Quarterfinals

Semifinals

Final

勝者

順位 9-16

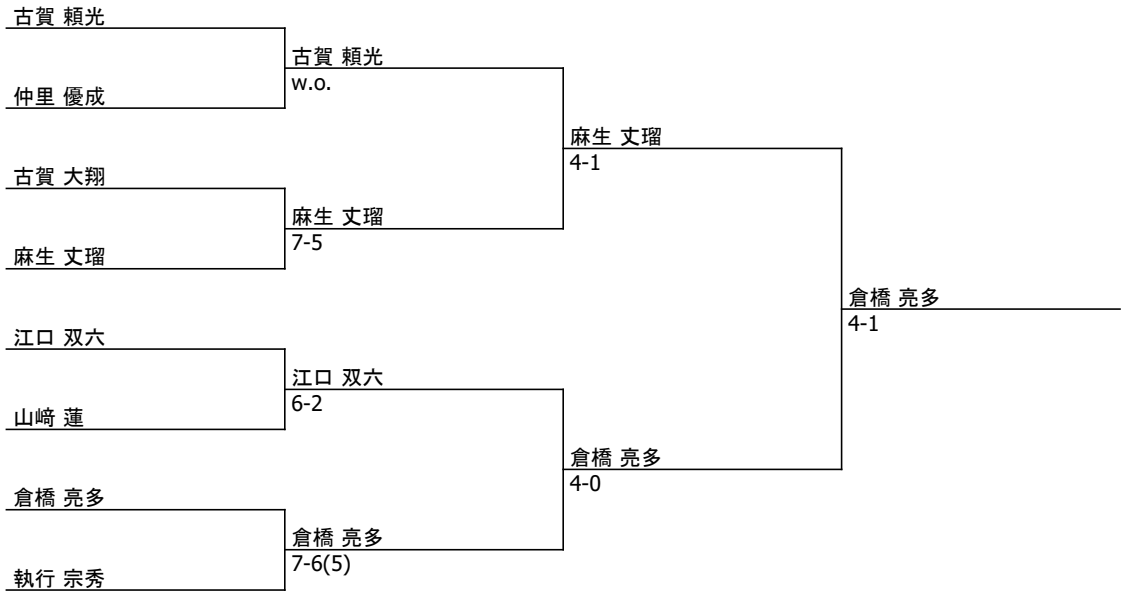

順位 11-12

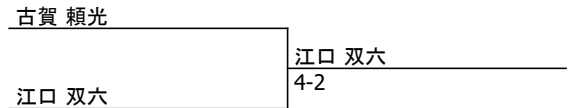

順位 13-16

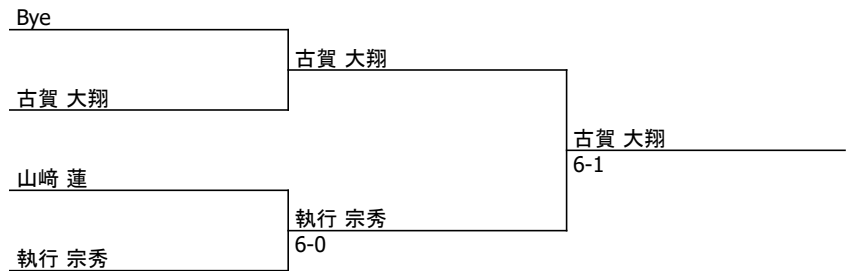

順位 15-16

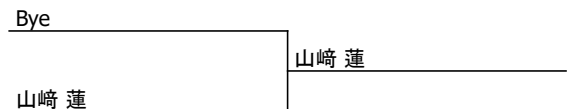

	# シード選手 1 杉山 太一 2 岩野 将大 3 栗田 椿 4 木塚 彰人	# 補欠	Replacing	印-日時 Last Direct Acceptance
	印-立会い			
	署名			

[ジュニア_全日本] 2026 全日本ジュニア佐賀県予選

GS 12

日付

郡市区町村
JPN

Website

印刷済: 2026/04/06 10:45:08

選手登録番号	所属団体	Quarterfinals	Semifinals	Final	勝者
1	F708925	IDS	福手 結唯 [1]		
2		Bye 1	福手 結唯 [1]		
3	F714629	太閤テニスクラブ	藏園 琴音	福手 結唯 [1] 6-2	
4	F715982	櫻屋ジュニア	堤 悠杏	藏園 琴音 6-0	
5	F715981	櫻屋ジュニア	藤川 さくら		福手 結唯 [1] 6-4 6-4
6	F708798	櫻屋ジュニア	須賀 裕香	須賀 裕香 6-4	
7	F719437	グラスコート佐賀TC	池元 葵	江中 優衣 [2] 6-4	
8	F712515	櫻屋ジュニア	江中 優衣 [2]	江中 優衣 [2] 6-3	

順位 3-4

藏園 琴音	須賀 裕香
須賀 裕香	6-3 6-1

順位 5-8

Bye	堤 悠杏
堤 悠杏	池元 葵
藤川 さくら	6-2
池元 葵	池元 葵
	6-2

順位 7-8

Bye	藤川 さくら
藤川 さくら	

	# シード選手 1 福手 結唯 2 江中 優衣	# 補欠	Replacing	ドロ-日時 Last Direct Acceptance
	ドロ-立会い			
	署名			

[ジュニア_全日本] 2026 全日本ジュニア佐賀県予選

BD 12

日付

郡市区町村
JPN

Website

印刷済: 2026/04/06 10:45:08

選手登録番号	所属団体	Quarterfinals	Semifinals	Final	勝者
--------	------	---------------	------------	-------	----

1	M712246 M707820	LaVita Jr LaVita Jr	倉橋 亮多 [1] 杉山 太一			
2			Bye 1	倉橋 亮多 [1] 杉山 太一		
3	M719436 M705168	木下庭球塾 木下庭球塾	古賀 頼光 岩野 将大		倉橋 亮多 [1] 杉山 太一 6-1	
4	M718114 M716336	グラスコート佐賀TC グラスコート佐賀TC	小池 銀大 高柳 友翔	小池 銀大 高柳 友翔 6-2		
5			Bye 3			倉橋 亮多 [1] 杉山 太一 6-2
6	M705173 M714628	TSKre 佐賀GTC	乗田 椿 木塚 彰人	乗田 椿 木塚 彰人		
7			Bye 2		乗田 椿 木塚 彰人 6-2	
8	M712511 M712512	太閤テニスクラブ 太閤テニスクラブ	戸田 遥斗 [2] 新富 友都	戸田 遥斗 [2] 新富 友都		

順位 3-4

小池 銀大
高柳 友翔

戸田 遥斗 [2]
新富 友都

小池 銀大
高柳 友翔
6-2

# シード選手	# 補欠	Replacing	ドロ-日時 Last Direct Acceptance
1 倉橋 亮多 杉山 太一			ドロ-立会い
2 戸田 遥斗 新富 友都			署名

[ジュニア_全日本] 2026 全日本ジュニア佐賀県予選

BS 14

日付

郡市区町村
JPN

Website

印刷済: 2026/04/06 10:45:08

選手登録番号	所属団体	Round 1	Round 2	Quarterfinals	Semifinals	Final
1	M701832	櫻屋ジュニア	須賀 大芽 [1]	須賀 大芽 [1]		
2			Bye 1			
3	M714829	ITS九州Jr	山田 凱生	山田 凱生	須賀 大芽 [1]	
4	M718762	グラスコート佐賀TC	池元 駿	6-2	6-0	
5	M705258	TC三日月	江頭 蒼典		大友 了彰 [5]	
6	M717159	太閤テニスクラブ	稲富 響介	稲富 響介	7-5	
7			Bye 7		大友 了彰 [5]	
8	M692035	太閤テニスクラブ	大友 了彰 [5]	大友 了彰 [5]	7-6(3)	
9	M716335	グラスコート佐賀TC	小池 紳之助 [4]	小池 紳之助 [4]		小池 紳之助 [4]
10			Bye 3			6-2
11	M714336	佐賀GTC	飯盛 一翔	飯盛 一翔	小池 紳之助 [4]	
12	M718113	神埼ジュニア	生島 智陽	6-1	6-3	
13	M717164	唐津第一	池田 篤司		小池 紳之助 [4]	
14	M719872	LaVita Jr	岡 慧治朗	岡 慧治朗	6-2	
15			Bye 5		梶山 洸太郎 [7]	
16	M711071	櫻屋ジュニア	梶山 洸太郎 [7]	梶山 洸太郎 [7]	6-0	
17	M711072	LaVita Jr	陣内 遥人 [8]	陣内 遥人 [8]		新富 史弥 [2]
18	M705172	TSKre	峰松 慶仁	6-1	6-3 2-6 6-1	
19	M707821	FTC	緒方 凌哉	緒方 凌哉	陣内 遥人 [8]	
20	M712508	グラスコート佐賀TC	水田 煌大	6-2	6-0	
21	M719926	LaVita Jr	田淵 旬	田淵 旬	森園 惺渚 [3]	
22	M712811	TC三日月	金原 陽翔	6-1	6-3	
23			Bye 4		森園 惺渚 [3]	
24	M708794	IDS	森園 惺渚 [3]	森園 惺渚 [3]	6-0	
25	M705171	太閤テニスクラブ	坂本 武琉 [6]	坂本 武琉 [6]		新富 史弥 [2]
26			Bye 8		坂本 武琉 [6]	6-2
27	M712509	佐賀GTC	飯笹 輝仁	村岡 祐門	6-0	
28	M712507	TC三日月	村岡 祐門	6-4	新富 史弥 [2]	
29	M717123	神埼ジュニア	松永 桃和	向井 広輝	6-2	
30	M712506	TC三日月	向井 広輝	6-1	新富 史弥 [2]	
31			Bye 2		6-1	
32	M705165	太閤テニスクラブ	新富 史弥 [2]	新富 史弥 [2]		

順位 3-4

大友 了彰 [5]

森園 惺渚 [3]

森園 惺渚 [3]

6-3 6-1

# シード選手	# 補欠	Replacing	ドロ一日時 Last Direct Acceptance
1 須賀 大芽			
2 新富 史弥			
3 森園 惺渚			
4 小池 紳之助			ドロ立会い
5 大友 了彰			
6 坂本 武琉			
7 梶山 洸太郎			署名
8 陣内 遥人			

[ジュニア_全日本] 2026 全日本ジュニア佐賀県予選

BS 14 - 順位 5-16

日付 郡市区町村 Website

印刷済: 2026/04/06 10:45:08

Round 1 Round 2 Quarterfinals Semifinals Final 勝者

順位 5-8

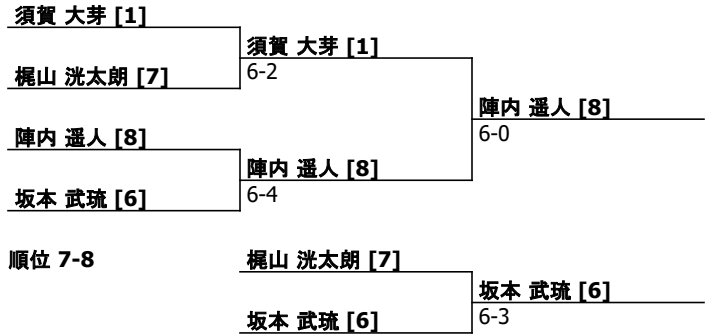

順位 9-16

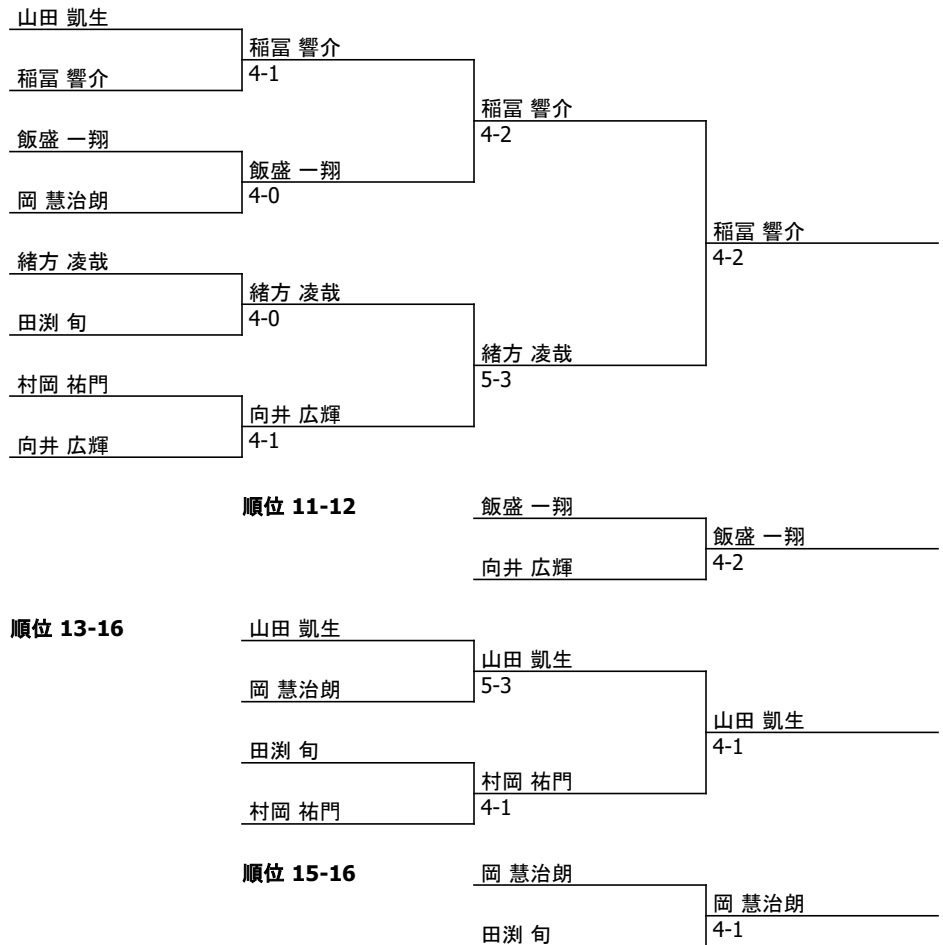

# シード選手	# 補欠	Replacing	ドロ-日時 Last Direct Acceptance
1 須賀 大芽			ドロ-立会い
2 新富 史弥			署名
3 森園 惺渚			
4 小池 紳之助			
5 大友 了彰			
6 坂本 武琉			
7 梶山 洸太郎			
8 陣内 遥人			

[ジュニア_全日本] 2026 全日本ジュニア佐賀県予選

GS 14

日付 郡市区町村 JPN Website 印刷済: 2026/04/06 10:45:08

選手登録番号	所属団体	Round 1	Round 2	Quarterfinals	Semifinals	Final
1	F154550 佐賀GTC	久保 稀乃香 [1]	久保 稀乃香 [1]	久保 稀乃香 [1]	久保 稀乃香 [1]	久保 稀乃香 [1]
2		Bye 1		6-0		
3	F717217 唐津ファースト	植松 星菜	宮里 虹羽			
4	F718548 致遠館中	宮里 虹羽	6-1			
5	F717215 唐津ファースト	松尾 望生	松尾 望生			
6		Bye 24				
7		Bye 7		野田 彩空 [5]		
8	F692038 TSKre	野田 彩空 [5]	野田 彩空 [5]			
9	F707823 佐賀GTC	橋本 桃花 [3]	橋本 桃花 [3]			
10		Bye 3				
11	F712510 櫻屋ジュニア	松元 巴渚	松元 巴渚			
12	F717227 TC三日月	池田 乃彩	6-0			
13		Bye 12				
14	F718554 致遠館中	諸隈 美晴	諸隈 美晴			
15		Bye 5		岩野 零葉 [6]		
16	F701837 木下庭球塾	岩野 零葉 [6]	岩野 零葉 [6]			
17	F693807 佐賀GTC	河野 里佳 [7]	河野 里佳 [7]			
18		Bye 6				
19	F707717 東明館中	坂田 ひまり	坂田 ひまり			
20		Bye 11				
21		Bye 14				
22	F717216 唐津ファースト	吉富 凜	吉富 凜			
23		Bye 4		黒田 芽以 [4]		
24	F708797 櫻屋ジュニア	黒田 芽以 [4]	黒田 芽以 [4]			
25	F154552 木下庭球塾	前山 初音 [8]	前山 初音 [8]			
26		Bye 8				
27		Bye 23				
28	F707824 グラスコート佐賀TC	宮崎 菜里	宮崎 菜里			
29	F717214 唐津ファースト	内山 心希	内山 心希			
30	F717226 TC三日月	副島 愛梨	6-2			
31		Bye 2		真島 奏 [2]		
32	F693806 グラスコート佐賀TC	真島 奏 [2]	真島 奏 [2]			
				順位 3-4	岩野 零葉 [6]	岩野 零葉 [6]
					河野 里佳 [7]	河野 里佳 [7]

# シード選手	1 久保 稀乃香	# 補欠	Replacing	1st-日時
	2 真島 奏			Last Direct Acceptance
	3 橋本 桃花			1st-立会い
4 黒田 芽以				署名
5 野田 彩空				
6 岩野 零葉				
7 河野 里佳				
8 前山 初音				

[ジュニア_全日本] 2026 全日本ジュニア佐賀県予選

GS 14 - 順位 5-16

日付	郡市区町村 JPN	Website	印刷済: 2026/04/06 10:45:08		
Round 1	Round 2	Quarterfinals	Semifinals	Final	勝者

順位 5-8

野田 彩空 [5]	松元 巴渚	7-5	宮崎 菜里
松元 巴渚	宮崎 菜里		
黒田 芽以 [4]	宮崎 菜里	6-3	6-0
宮崎 菜里	宮崎 菜里		

順位 7-8

野田 彩空 [5]	野田 彩空 [5]
黒田 芽以 [4]	6-1

順位 9-16

宮里 虹羽	宮里 虹羽	7-6(8)	橋本 桃花 [3]
松尾 望生	橋本 桃花 [3]		
橋本 桃花 [3]	橋本 桃花 [3]	6-2	橋本 桃花 [3]
諸隈 美晴	橋本 桃花 [3]		
坂田 ひまり	坂田 ひまり	4-0	坂田 ひまり
吉富 凜	坂田 ひまり		
前山 初音 [8]	前山 初音 [8]	4-1	5-4(5)
内山 心希	前山 初音 [8]		

順位 11-12

宮里 虹羽	前山 初音 [8]
前山 初音 [8]	4-1

順位 13-16

松尾 望生	諸隈 美晴	5-3	内山 心希
諸隈 美晴	内山 心希		
吉富 凜	内山 心希	4-0	4-2
内山 心希	内山 心希		

順位 15-16

松尾 望生	吉富 凜
吉富 凜	4-2

# シード選手	# 補欠	Replacing	ドロ-日時
			Last Direct Acceptance
			ドロ-立会い
			署名

- 1 久保 稀乃香
- 2 真島 奏
- 3 橋本 桃花
- 4 黒田 芽以
- 5 野田 彩空
- 6 岩野 琴葉
- 7 河野 里佳
- 8 前山 初音

[ジュニア_全日本] 2026 全日本ジュニア佐賀県予選

BD 14

日付 郡市区町村 Website 印刷済: 2026/04/06 10:45:08

選手登録番号	所属団体	Round 1	Quarterfinals	Semifinals	Final	勝者
--------	------	---------	---------------	------------	-------	----

1	M711071 M701832	櫻屋ジュニア 櫻屋ジュニア	梶山 洸太郎 [1] 須賀 大芽	梶山 洸太郎 [1] 須賀 大芽	梶山 洸太郎 [1] 須賀 大芽	
2			Bye 1			
3	M716335 M708794	グラスコート佐賀TC IDS	小池 紳之助 森園 惺渚	山下 大智 蔵藤 正暁	6-2	
4	M717126 M717124	香楠中 香楠中	山下 大智 蔵藤 正暁	w.o.		
5	M705171 M717159	太閤テニスクラブ 太閤テニスクラブ	坂本 武琉 [3] 稲富 響介	坂本 武琉 [3] 稲富 響介		坂本 武琉 [3] 稲富 響介 7-6(1)
6			Bye 3			
7	M719872 M719926	LaVita Jr LaVita Jr	岡 慧治朗 田淵 旬	岡 慧治朗 田淵 旬	6-3	
8			Bye 5			
9			Bye 6			
10	M712506 M705258	TC三日月 TC三日月	向井 広輝 江頭 蒼典	向井 広輝 江頭 蒼典		
11			Bye 4			
12	M707821 M714336	FTC 佐賀GTC	緒方 凌哉 [4] 飯盛 一翔	緒方 凌哉 [4] 飯盛 一翔	6-3	
13			Bye 7			
14	M717123 M711072	神埼ジュニア LaVita Jr	松永 桃和 陣内 遥人	松永 桃和 陣内 遥人		
15			Bye 2			
16	M692035 M705165	太閤テニスクラブ 太閤テニスクラブ	大友 了彰 [2] 新富 史弥	大友 了彰 [2] 新富 史弥	6-1	大友 了彰 [2] 新富 史弥 6-4

順位 3-4	梶山 洸太郎 [1] 須賀 大芽	緒方 凌哉 [4] 飯盛 一翔
	緒方 凌哉 [4] 飯盛 一翔	6-4

# シード選手	# 補欠	Replacing	ドロ-日時 Last Direct Acceptance
1 梶山 洸太郎 須賀 大芽			ドロ-立会い
2 大友 了彰 新富 史弥			署名
3 坂本 武琉 稲富 響介			
4 緒方 凌哉 飯盛 一翔			

[ジュニア_全日本] 2026 全日本ジュニア佐賀県予選

GD 14

日付

郡市区町村
JPN

Website

印刷済: 2026/04/06 10:45:08

選手登録番号	所属団体	Round 1	Quarterfinals	Semifinals	Final	勝者
1	F154550 F693806 佐賀GTC グラスコート佐賀TC	久保 稀乃香 [1] 真島 奏	久保 稀乃香 [1] 真島 奏	久保 稀乃香 [1] 真島 奏	久保 稀乃香 [1] 真島 奏	
2		Bye 1				
3	F717214 F717216 唐津ファースト 唐津ファースト	内山 心希 吉富 凜	内山 心希 吉富 凜	6-0		
4		Bye 8				
5	F154552 F701837 木下庭球塾 木下庭球塾	前山 初音 [4] 岩野 琴葉	前山 初音 [4] 岩野 琴葉	6-1		
6		Bye 3				
7	F717215 F717217 唐津ファースト 唐津ファースト	松尾 望生 植松 星菜	吉富 莉乃 木村 羽那	6-2		
8	F718550 F718549 致遠館中 致遠館中	吉富 莉乃 木村 羽那	6-1			
9		Bye 6				
10	F717226 F717227 TC三日月 TC三日月	副島 愛梨 池田 乃彩	副島 愛梨 池田 乃彩	6-2		
11		Bye 4				
12	F712510 F708797 櫻屋ジュニア 櫻屋ジュニア	松元 巴渚 [3] 黒田 芽以	松元 巴渚 [3] 黒田 芽以	6-2		
13		Bye 7				
14	F718551 F718552 致遠館中 致遠館中	池田 絢那 田島 麻由	池田 絢那 田島 麻由	6-0		
15		Bye 2				
16	F707824 F693807 グラスコート佐賀TC 佐賀GTC	宮崎 菜里 [2] 河野 里佳	宮崎 菜里 [2] 河野 里佳			
順位 3-4						
						前山 初音 [4] 岩野 琴葉
						前山 初音 [4] 岩野 琴葉
						松元 巴渚 [3] 黒田 芽以
						6-2

# シード選手	# 補欠	Replacing	ドロ-日時 Last Direct Acceptance
1 久保 稀乃香 真島 奏			ドロ-立会い
2 宮崎 菜里 河野 里佳			署名
3 松元 巴渚 黒田 芽以			
4 前山 初音 岩野 琴葉			

[ジュニア_全日本] 2026 全日本ジュニア佐賀県予選

BS 16

日付

郡市区町村
JPN

Website

印刷済: 2026/04/06 10:45:08

選手登録番号	所属団体	Round 1	Round 2	Quarterfinals	Semifinals	Final
1	M690754	佐賀GTC	中尾 宗介 [1]	中尾 宗介 [1]	中尾 宗介 [1]	中尾 宗介 [1]
2			Bye 1			
3	M714626	FTC	古藤田 れある	古藤田 れある	6-0	
4	M717127	香楠中	堤 海斗	6-2		
5	M704032	ITS九州Jr	小山 陽翔	山口 琥生	6-0	
6	M712829	IDS	山口 琥生	6-0		
7	M712830	IDS	上瀧 斗翔	山口 琥生	6-2	
8	M692030	MJ	島 柚稀 [5]	島 柚稀 [5]	6-0	
9	M701827	LaVita Jr	中園 青万 [3]	中園 青万 [3]	6-0	
10	M693663	ITS九州Jr	村山 奨悟	村山 奨悟	6-4	
11	M701833	木下庭球塾	池田 大瑛	江崎 王蔵	6-0	
12	M712395	LaVita Jr	江崎 王蔵	6-3		
13	M717170	致遠館中	岡 諒祐	宮田 颯也	6-2	
14	M692029	LaVita Jr	宮田 颯也	6-0		
15	M720024	LaVita Jr	山下 翔暉	西 浄志 [7]	6-3	
16	M692031	IDS	西 浄志 [7]	w.o.		
17	M704038	LaVita Jr	川崎 康生 [6]	川崎 康生 [6]	6-1	
18	M714627	FTC	江口 岳寿	永淵 悠希	6-4	
19	M714625	IDS	手塚 悠翔	永淵 悠希	6-1	
20	M138655	LaVita Jr	永淵 悠希	6-1		
21	M712819	グラスコート佐賀TC	水田 悠誠	野中 洸優	6-0	
22	M708791	LaVita Jr	野中 洸優	6-0		
23	M712813	LaVita Jr	田中 博康	野中 洸優	6-2	
24	M707819	IDS	浅香 佳志 [4]	浅香 佳志 [4]	6-0	
25	M692033	IDS	立本 悠人 [8]	立本 悠人 [8]	6-0	
26	M717128	香楠中	松井 智紀	6-0		
27	M692028	IDS	小池 一成	小池 一成	7-5	
28	M708793	グラスコート佐賀TC	高平 久司	6-2		
29	M692026	佐賀GTC	田淵 光	田淵 光	6-0	
30	M707825	LaVita Jr	相馬 一太	6-0		
31			Bye 2	山口 弦音 [2]	6-4	
32	M692032	グラスコート佐賀TC	山口 弦音 [2]	山口 弦音 [2]		

順位 3-4

西 浄志 [7]

永淵 悠希
永淵 悠希 1-6 6-1 6-1

# シード選手	# 補欠	Replacing	ドロ一日時 Last Direct Acceptance
1 中尾 宗介			
2 山口 弦音			
3 中園 青万			
4 浅香 佳志			
5 島 柚稀			
6 川崎 康生			
7 西 浄志			
8 立本 悠人			
			署名

[ジュニア_全日本] 2026 全日本ジュニア佐賀県予選

BS 16 - 順位 5-16

日付 郡市区町村 Website

印刷済: 2026/04/06 10:45:08

Round 1 Round 2 Quarterfinals Semifinals Final 勝者

順位 5-8

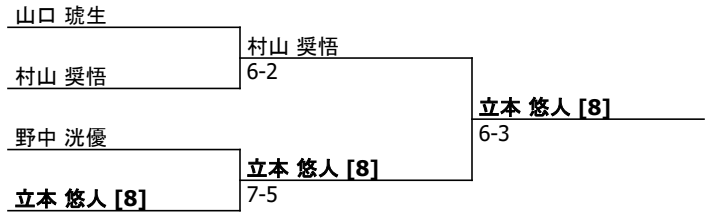

順位 7-8



順位 9-16

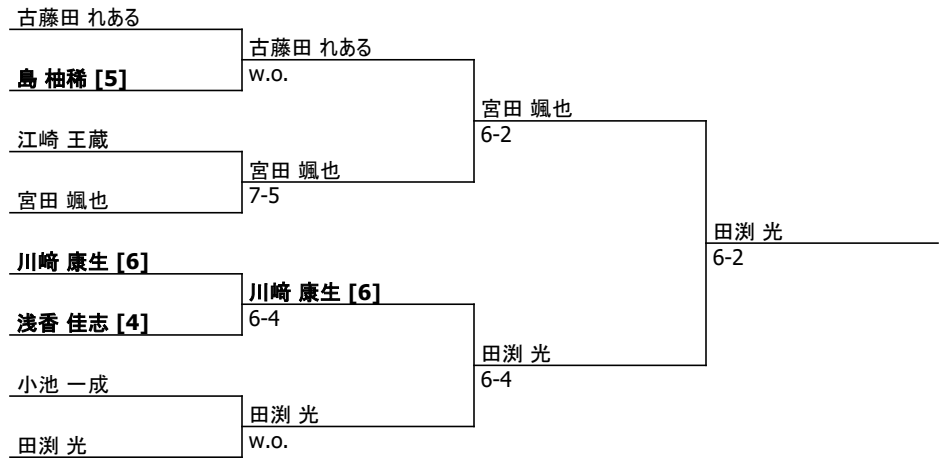

順位 11-12

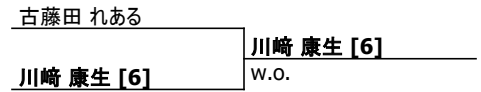

順位 13-16

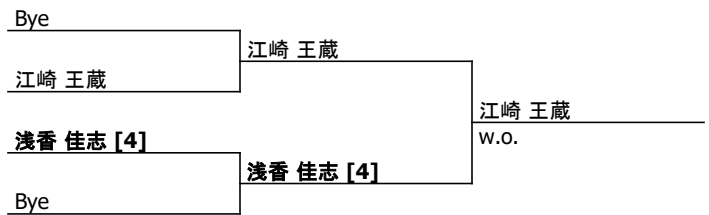

順位 15-16

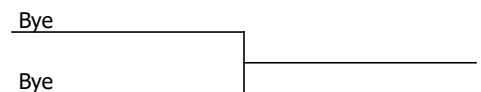

# シード選手	# 補欠	Replacing	ドロ-日時 Last Direct Acceptance
1 中尾 宗介			ドロ-立会い
2 山口 弦音			署名
3 中園 青万			
4 浅香 佳志			
5 島 柚稀			
6 川崎 康生			
7 西 浄志			
8 立本 悠人			

[ジュニア_全日本] 2026 全日本ジュニア佐賀県予選

GS 16 - 順位 5-16

日付 郡市区町村 Website

印刷済: 2026/04/06 10:45:08

Round 1 Round 2 Quarterfinals Semifinals Final 勝者

順位 5-8

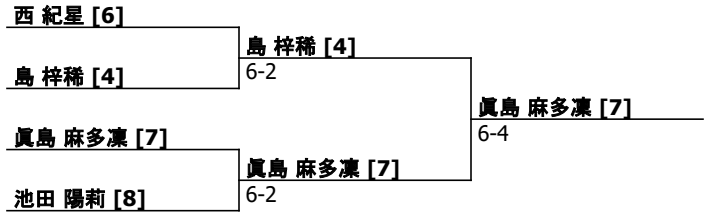

順位 7-8

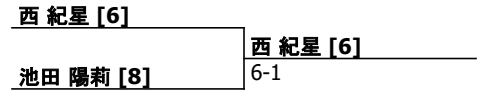

順位 9-16

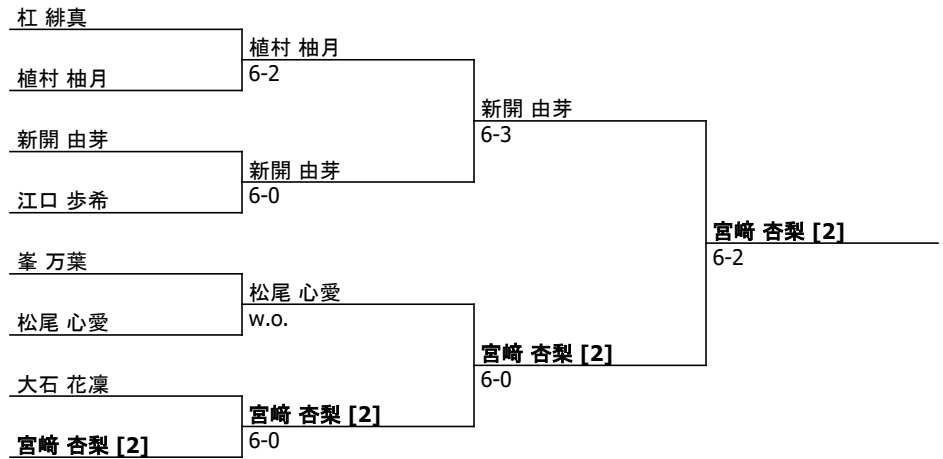

順位 11-12

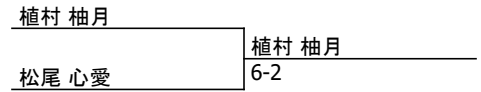

順位 13-16

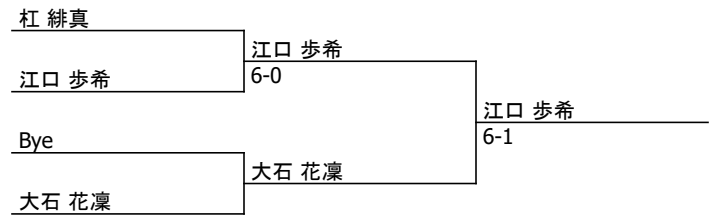

順位 15-16

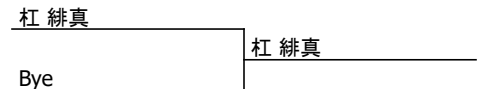

# シード選手	# 補欠	Replacing	卜日日時 Last Direct Acceptance
1 田代 祐唯			卜日立会い
2 宮崎 杏梨			署名
3 吉田 りんか			
4 島 梓稀			
5 小山 芽依			
6 西 紀星			
7 真島 麻多凜			
8 池田 陽莉			

[ジュニア_全日本] 2026 全日本ジュニア佐賀県予選

BD 16

日付 郡市区町村 Website 印刷済: 2026/04/06 10:45:08

選手登録番号	所属団体	Round 1	Quarterfinals	Semifinals	Final	勝者
--------	------	---------	---------------	------------	-------	----

1	M692032 M692030	グラスコート佐賀TC MJ	山口 弦音 [1] 島 柚稀	山口 弦音 [1] 島 柚稀		
2			Bye 1			
3	M714625 M692033	IDS IDS	手塚 悠翔 立本 悠人	村山 奨悟 野中 洸優	山口 弦音 [1] 島 柚稀	
4	M693663 M708791	ITS九州Jr LaVita Jr	村山 奨悟 野中 洸優	7-5	6-2	
5	M692028 M692031	IDS IDS	小池 一成 [3] 西 浄志	小池 一成 [3] 西 浄志		浅香 佳志 田淵 光
6			Bye 3			6-4
7	M704032 M712395	ITS九州Jr LaVita Jr	小山 陽翔 江崎 王蔵	浅香 佳志 田淵 光	浅香 佳志 田淵 光	6-4
8	M707819 M692026	IDS 佐賀GTC	浅香 佳志 田淵 光	6-0		
9	M704038 M138655	LaVita Jr LaVita Jr	川崎 康生 永淵 悠希	川崎 康生 永淵 悠希		中国 青万 [2] 中尾 宗介
10	M717127 M717128	香楠中 香楠中	堤 海斗 松井 智紀	6-1		7-5
11	M720024 M717170	LaVita Jr 致遠館中	山下 翔暉 岡 諒祐	川崎 康生 永淵 悠希	川崎 康生 永淵 悠希	
12	M712829 M712817	IDS IDS	山口 琥生 [4] 江口 眞汰	山口 琥生 [4] 江口 眞汰	6-1	中国 青万 [2] 中尾 宗介
13	M712813 M707825	LaVita Jr LaVita Jr	田中 博康 相馬 一太	上瀧 斗翔 水田 悠誠		6-2
14	M712830 M712819	IDS グラスコート佐賀TC	上瀧 斗翔 水田 悠誠	7-5	中国 青万 [2] 中尾 宗介	
15			Bye 2	中国 青万 [2] 中尾 宗介	6-1	
16	M701827 M690754	LaVita Jr 佐賀GTC	中国 青万 [2] 中尾 宗介			

順位 3-4	山口 弦音 [1] 島 柚稀	川崎 康生 永淵 悠希	7-6(5)
順位 5-8	村山 奨悟 野中 洸優	村山 奨悟 野中 洸優	7-5
	小池 一成 [3] 西 浄志	村山 奨悟 野中 洸優	6-2
	山口 琥生 [4] 江口 眞汰	山口 琥生 [4] 江口 眞汰	6-2
	上瀧 斗翔 水田 悠誠		
順位 7-8	小池 一成 [3] 西 浄志	小池 一成 [3] 西 浄志	6-3
	上瀧 斗翔 水田 悠誠		

# シード選手	# 補欠	Replacing	卜日日時 Last Direct Acceptance
1 山口 弦音 島 柚稀			卜日立会い
2 中国 青万 中尾 宗介			署名
3 小池 一成 西 浄志			
4 山口 琥生 江口 眞汰			

[ジュニア_全日本] 2026 全日本ジュニア佐賀県予選

GD 16

日付

郡市区町村
JPN

Website

印刷済: 2026/04/06 10:45:08

選手登録番号	所属団体	Quarterfinals	Semifinals	Final	勝者
--------	------	---------------	------------	-------	----

1	F154219 F709154	佐賀商高 佐賀商高	吉田 りんか [1] 新開 由芽	吉田 りんか [1] 新開 由芽	吉田 りんか [1] 新開 由芽	
2			Bye 1			
3	F701838 F154240	MJ 唐津東高	島 梓稀 西 紀星	島 梓稀 西 紀星	6-2	
4	F717222 F717221	致遠館中 致遠館中	杠 緋真 江口 歩希	6-2		
5	F154555 F232564	佐賀商高 佐賀商高	小山 芽依 鐘ヶ江 菜々	小山 芽依 鐘ヶ江 菜々	6-1	
6	F714875 F711073	佐賀GTC グラスコート佐賀TC	池田 陽莉 高原 葵	6-1		
7	F718372 F718409	唐津ファースト 唐津ファースト	大石 花凜 松尾 心愛	宮崎 杏梨 [2] 田代 祐唯	6-1	
8	F690756 F154548	致遠館高 佐賀GTC	宮崎 杏梨 [2] 田代 祐唯	6-0		宮崎 杏梨 [2] 田代 祐唯 6-3

順位 3-4

島 梓稀
西 紀星

小山 芽依
鐘ヶ江 菜々

小山 芽依
鐘ヶ江 菜々
6-3

順位 5-8

Bye

杠 緋真
江口 歩希

池田 陽莉
高原 葵

大石 花凜
松尾 心愛

杠 緋真
江口 歩希

池田 陽莉
高原 葵
w.o.

池田 陽莉
高原 葵
7-5

順位 7-8

Bye

Bye

	# シード選手	# 補欠	Replacing	ドロ一日時
	1 吉田 りんか 新開 由芽			Last Direct Acceptance
	2 宮崎 杏梨 田代 祐唯			ドロ立会い
				署名

[ジュニア_全日本] 2026 全日本ジュニア佐賀県予選

BS 18

日付

郡市区町村
JPN

Website

印刷済: 2026/04/06 10:45:08

選手登録番号	所属団体	Round 1	Quarterfinals	Semifinals	Final	勝者
1	M138486	LaVita Jr	小山 将生 [1]			
2	M702438	佐賀商高	陣内 大輝	小山 将生 [1] 6-1		
3	M154285	IDS	安藤 祐基	小山 将生 [1] 6-0		
4	M704063	武雄高校	金崎 直哉	安藤 祐基 7-5		
5	M147829	LaVita Jr	堤 友輝 [4]		小山 将生 [1] 6-1 6-0	
6	M154539	武雄高校	北川 潤	北川 潤 6-2		
7	M707108	佐賀商高	久保田 唯楓	北川 潤 6-2		
8	M154255	鹿島高校	中原理翔	中原理翔 7-5		
9	M154540	武雄高校	岩野 左京		小山 将生 [1] 2-6 6-0 6-4	
10	M711362	弘学館高校	塚原 諒一	岩野 左京 7-5		
11	M690750	佐賀西高校	小林 真	小柳 慶悟 [3] 6-2		
12	M154195	武雄高校	小柳 慶悟 [3]	小柳 慶悟 [3] 6-1		
13	M705802	敬徳高校	横田 隼人		草野 駿一郎 [2] 6-2 6-1	
14	M154229	佐賀西高校	田畠 玄太郎	横田 隼人 6-2		
15	M690751	東明館高校	中野 仁貴	草野 駿一郎 [2] 6-1		
16	M154228	佐賀商高	草野 駿一郎 [2]	草野 駿一郎 [2] 6-3		

順位 3-4

北川 潤

小柳 慶悟 [3]	6-1 7-6(8)
-----------	------------

順位 5-8

安藤 祐基

中原理翔	安藤 祐基 7-6(3)
岩野 左京	安藤 祐基 6-4
横田 隼人	岩野 左京 6-0

順位 7-8

中原理翔

横田 隼人	横田 隼人 7-6(5)
-------	-----------------

# シード選手 1 小山 将生 2 草野 駿一郎 3 小柳 慶悟 4 堤 友輝	# 補欠	Replacing	□□-日時 Last Direct Acceptance
			□□-立会い
			署名

[ジュニア_全日本] 2026 全日本ジュニア佐賀県予選

BS 18 - 順位 9-16

日付

郡市区町村
JPN

Website

印刷済: 2026/04/06 10:45:08

Round 1

Quarterfinals

Semifinals

Final

勝者

順位 9-16

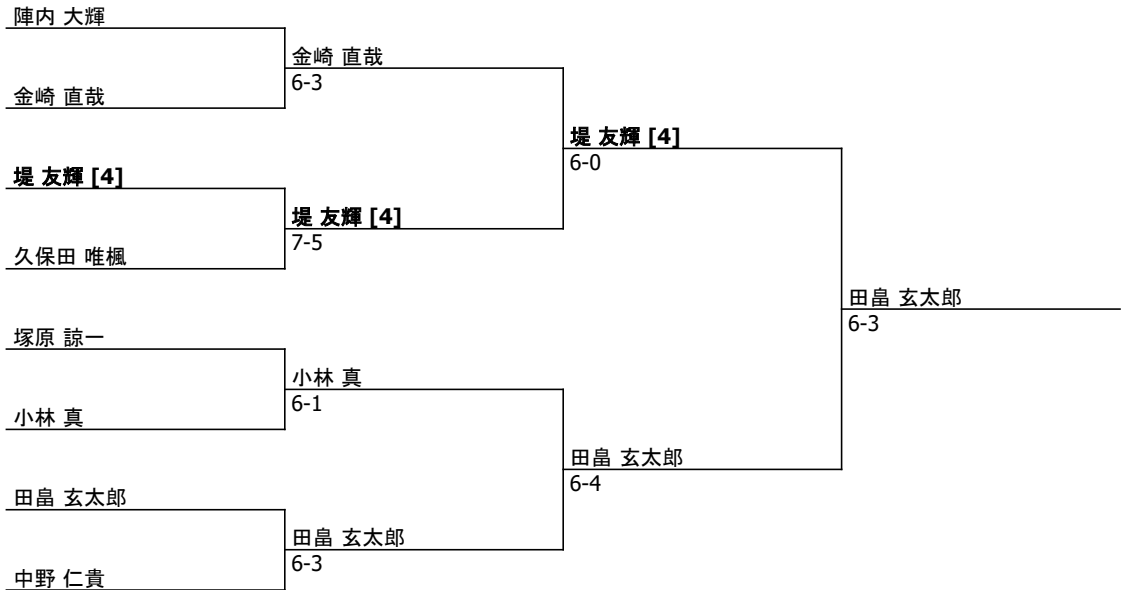

順位 11-12

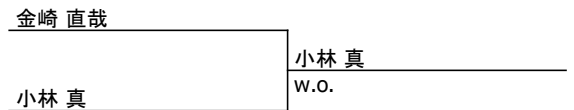

順位 13-16

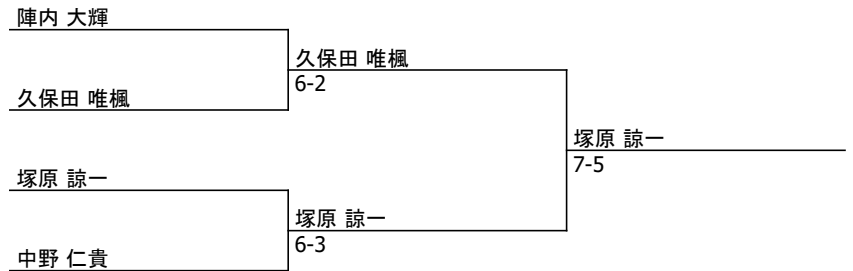

順位 15-16



	# シード選手	# 補欠	Replacing	印刷日時
	1 小山 将生			Last Direct Acceptance
	2 草野 駿一郎			印刷立会い
	3 小柳 慶悟			署名
	4 堤 友輝			

[ジュニア_全日本] 2026 全日本ジュニア佐賀県予選

GS 18

日付

郡市区町村
JPN

Website

印刷済: 2026/04/06 10:45:08

選手登録番号	所属団体	Quarterfinals	Semifinals	Final	勝者
1	F154205	佐賀商	川内 梨央 [1]		
2	F116264	致遠館高	古川 瑛	川内 梨央 [1] 6-1	
3	F154218	佐賀商	吉田 ひまり	川内 梨央 [1] 6-0 6-4	
4	F690755	致遠館高	宮崎 日葵	吉田 ひまり 6-2	
5	F116090	唐津東高校	西 里望	川内 梨央 [1] 6-4 6-1	
6	F138447	致遠館高	松尾 朋花	松尾 朋花 6-4	
7	F690757	致遠館高	庄野 由夏	山本 楓 [2] 4-6 6-1 6-1	
8	F116513	佐賀商	山本 楓 [2]	山本 楓 [2] 6-3	

順位 3-4

吉田 ひまり

松尾 朋花

松尾 朋花
7-6(4) 6-3

順位 5-8

古川 瑛

宮崎 日葵

西 里望

庄野 由夏

古川 瑛
6-2

西 里望
6-4

古川 瑛
7-5

順位 7-8

宮崎 日葵

庄野 由夏

宮崎 日葵
7-6(4)

	# シード選手 1 川内 梨央 2 山本 楓	# 補欠	Replacing	ドロ-日時 Last Direct Acceptance
	ドロ-立会い			
	署名			

[ジュニア_全日本] 2026 全日本ジュニア佐賀県予選

BD 18

日付

郡市区町村
JPN

Website

印刷済: 2026/04/06 10:45:08

選手登録番号	所属団体	Quarterfinals	Semifinals	Final	勝者
--------	------	---------------	------------	-------	----

1	M154228 M702438	佐賀商高 佐賀商高	草野 駿一郎 [1] 陣内 大輝			
2	M154539 M154195	武雄高校 武雄高校	北川 潤 小柳 慶悟	草野 駿一郎 [1] 陣内 大輝 6-2		
3	M714344 M138486	鳥栖高校 LaVita Jr	上山 陽向 小山 将生		草野 駿一郎 [1] 陣内 大輝 6-4	
4	M154540 M693803	武雄高校 武雄高校	岩野 左京 渡辺 日向	上山 陽向 小山 将生 6-3		
5	M707108 M154274	佐賀商高 佐賀商高	久保田 唯楓 室屋 太一			草野 駿一郎 [1] 陣内 大輝 6-2
6	M147829 M154285	LaVita Jr IDS	堤 友輝 安藤 祐基	堤 友輝 安藤 祐基 6-3		
7	M690751 M710710	東明館高校 LaVita Jr	中野 仁貴 江崎 十蔵		堤 友輝 安藤 祐基 6-3	
8	M714960 M704063	武雄高校 武雄高校	山田 悠竣 [2] 金崎 直哉	山田 悠竣 [2] 金崎 直哉 7-6(3)		

順位 3-4

上山 陽向
小山 将生

山田 悠竣 [2]
金崎 直哉

上山 陽向
小山 将生
6-3

# シード選手	# 補欠	Replacing	印-日時 Last Direct Acceptance
1 草野 駿一郎 陣内 大輝			印-立会い
2 山田 悠竣 金崎 直哉			署名

[ジュニア_全日本] 2026 全日本ジュニア佐賀県予選

GD 18

日付

郡市区町村
JPN

Website

印刷済: 2026/04/06 10:45:08

選手登録番号	所属団体	Quarterfinals	Semifinals	Final	勝者
1	F154218 F154205 佐賀商 佐賀商	吉田 ひまり [1] 川内 梨央			
2	F693805 F693804 佐賀西高校 佐賀西高校	瓜生 桃子 瓜生 桜子	吉田 ひまり [1] 川内 梨央 6-3		
3	F116264 F690755 致遠館高 致遠館高	古川 瑛 宮崎 日葵		吉田 ひまり [1] 川内 梨央 6-1	
4	F717769 F716327 佐賀商 佐賀商	下津浦 可奈 今泉 莓花	下津浦 可奈 今泉 莓花 7-5		
5	F154238 F116090 太閤テニスクラブ 唐津東高校	小宮 空 西 里望			吉田 ひまり [1] 川内 梨央 6-3
6	F116513 F703985 佐賀商 佐賀商	山本 楓 藤本 椎菜	山本 楓 藤本 椎菜 6-2		
7	F717844 F716328 佐賀商 佐賀商	中島 唯花 橋本 夕菜		山本 楓 藤本 椎菜 6-1	
8	F690757 F138447 致遠館高 致遠館高	庄野 由夏 [2] 松尾 朋花	庄野 由夏 [2] 松尾 朋花 6-1		

順位 3-4

下津浦 可奈
今泉 莓花

庄野 由夏 [2]
松尾 朋花

庄野 由夏 [2]
松尾 朋花
6-3

	# シード選手	# 補欠	Replacing	ドロ-日時 Last Direct Acceptance
	1 吉田 ひまり 川内 梨央			ドロ-立会い
	2 庄野 由夏 松尾 朋花			署名

18歳以下男子シングルス 予選

2026/4/2

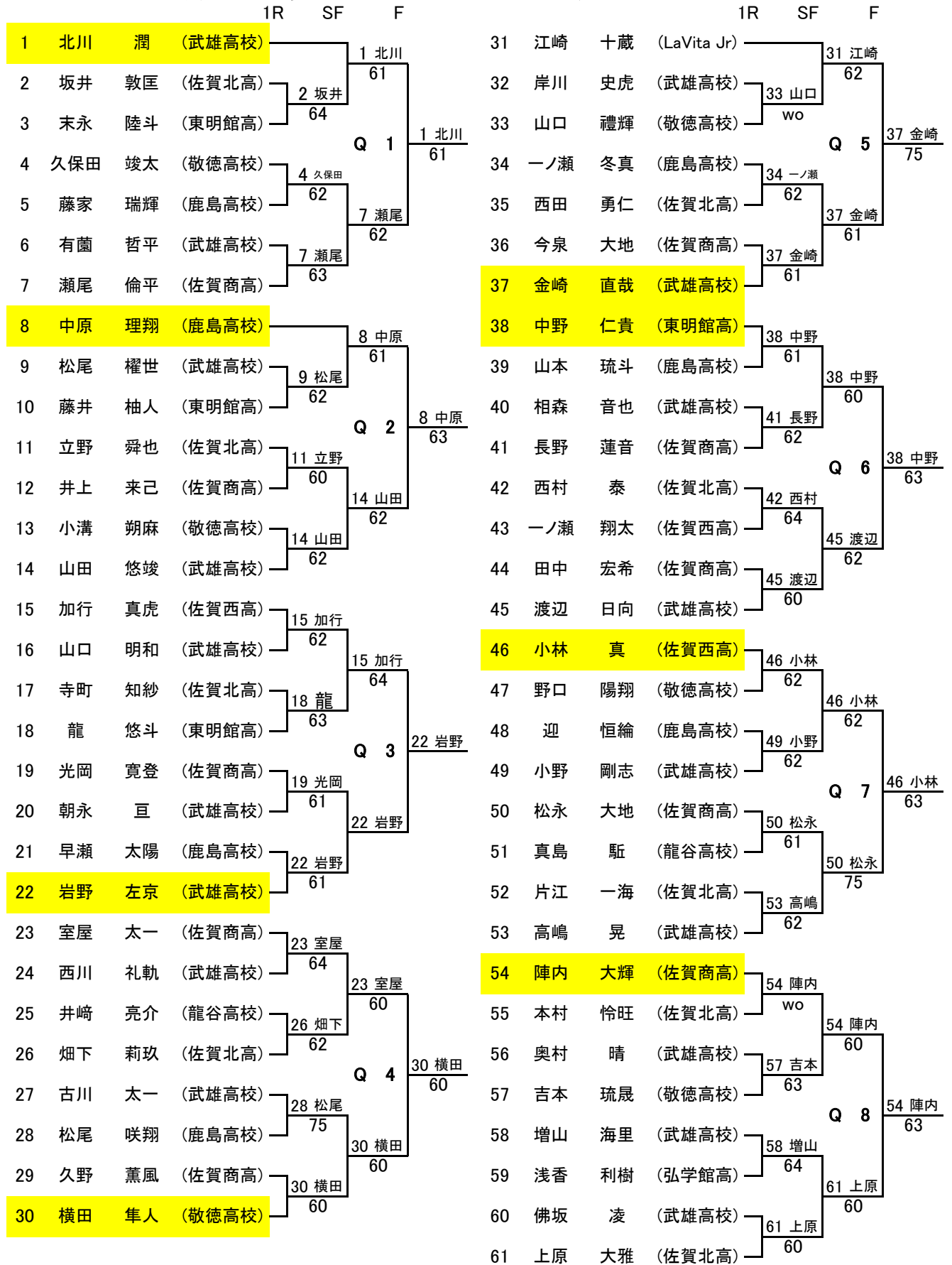

18歳以下男子ダブルス 予選

2026/4/2

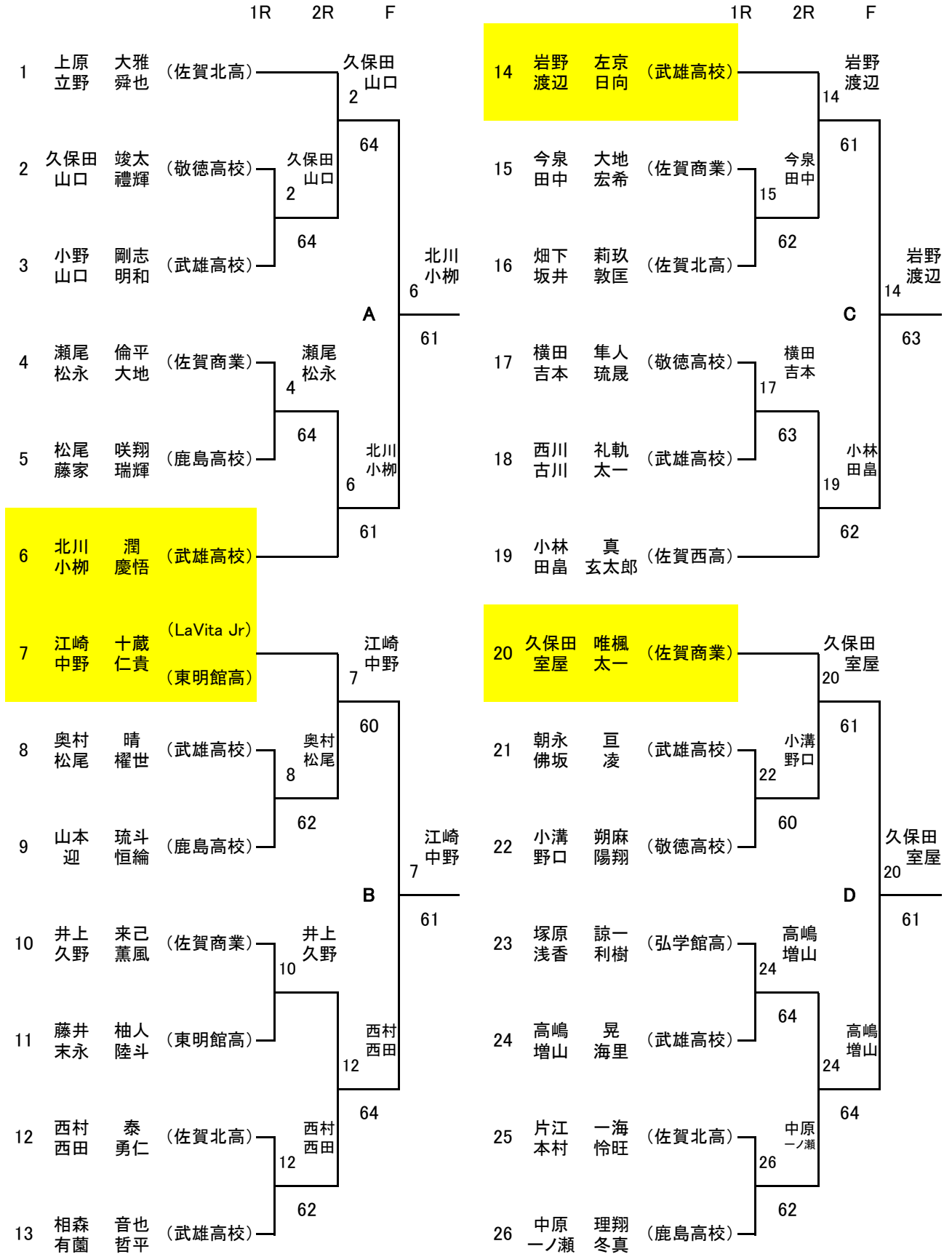

18歳以下女子シングルス 予選

2026/4/2

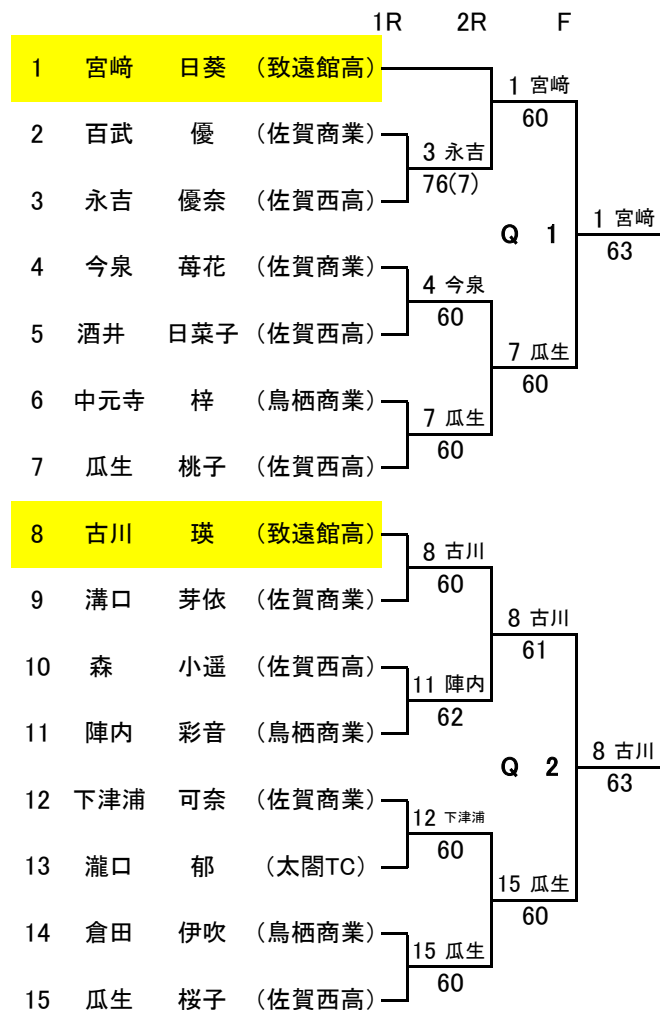

18歳以下女子ダブルス 予選

2025/4/2

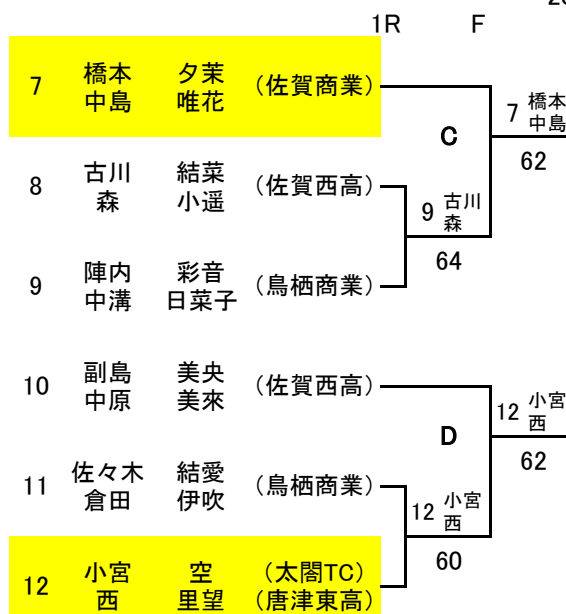
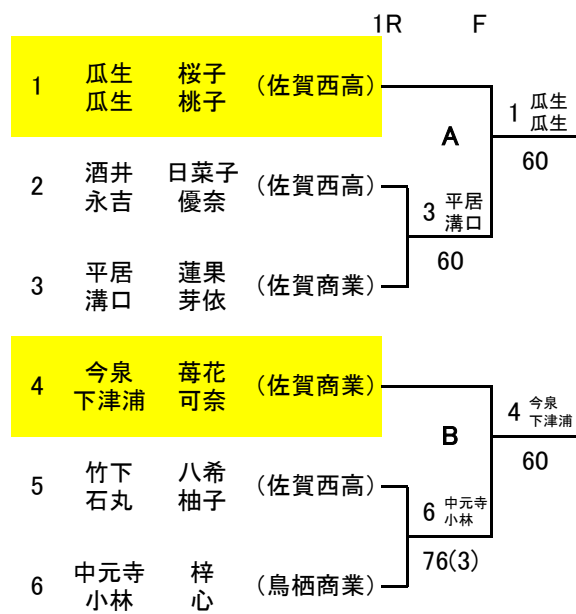

BEST4

