

第25回 ダンロップMMGジュニアテニストーナメント 2ステージ

A 2年生以下 女子

Aパート				1	2	3	完了試合	勝数	取得G	総G数	得勝率	順位
1	藏菌 遥音	太閤テニスクラブ	2	●	○	○	2	1	7	13	53.8%	2
2	江中 優芽	浜崎小学校	1	○	○	○	2	2	8	12	66.7%	1
3	中元寺 咲侑	TC三日月	2	●	●	○	2	0	3	11	27.3%	3

試合順序 1 vs 2 1 vs 2の負け残り 残りの試合

Bパート				4	5	6	完了試合	勝数	取得G	総G数	得勝率	順位
4	田渕 結優	佐大附属小	1	○	○	○	2	2	8	9	88.9%	1
5	原田 いと	春日北小学校	2	●	○	○	2	0	2	10	20.0%	3
6	平木 花怜	GCSアカデミー	2	○	○	○	2	1	4	9	44.4%	2

試合順序 4vs5 4vs5の負け残り 残りの試合

1・2位トーナメント

				SF	F
2	江中 優芽	浜崎小学校	1	田渕 41	田渕 42
6	平木 花怜	GCSアカデミー	2		
1	藏菌 遥音	太閤テニスクラブ	2	田渕 40	
4	田渕 結優	佐大附属小	1		

3位トーナメント

				SF	F
3	中元寺 咲侑	TC三日月	2	原田 41	
5	原田 いと	春日北小学校	2		

# B 4年生以下 男子

Aパート				1	2	3	完了試合	勝数	取得G	総G数	得勝率	順位
1	村山 瑛汰	太閤テニスクラブ	3		4 0	4 0	2	2	8	8	100.0%	1
2	山下 紘暉	La Vita TC	4	0 4		0 4	2	0	0	8	0.0%	3
3	池田 琉真	TC三日月	4	0 4	4 0		2	1	4	8	50.0%	2

試合順序 1vs2 1vs2の負け残り 残りの試合

Bパート				4	5	6	7	完了試合	勝数	取得G	総G数	得勝率	順位
4	原田 巧	春日北小学校	4		4 0	3 3	4	2	1	7	14	50.0%	2
5	山口 蓮叶	太閤テニスクラブ	2	3 4			4 1	2	1	7	12	58.3%	3
6	新富 雅織	太閤テニスクラブ	3	4 3			4 1	2	2	8	12	66.7%	1
7	山崎 蓮	櫻屋ジュニア	4		1 4	1 4		2	0	2	10	20.0%	4

直接対決の結果

試合順序 4vs5 6vs7 4vs6 5vs7

Cパート				8	9	10	11	完了試合	勝数	取得G	総G数	得勝率	順位
8	仲里 優成	城内ジュニア	4		4 0	1 4	1 4	3	1	6	14	42.9%	3
9	山口 桃士朗	太閤テニスクラブ	1	0 4		0 4	0 4	0	0	0	12	0.0%	4
10	飯笹 智久	佐賀GTC	3	4 1	4 0		2 4	3	2	10	15	66.7%	2
11	金原 光希	TC三日月	3	4 1	4 0	4 2		3	3	12	15	80.0%	1

試合順序 8vs9 10vs11 8vs10 9vs11

1位パート				A1	B1	C1	完了試合	勝数	取得G	総G数	得勝率	順位
1	村山 瑛汰	太閤テニスクラブ	3		4 0	4 1	2	2	8	9	88.9%	1
6	新富 雅織	太閤テニスクラブ	3	0 4		4 3	2	1	4	11	36.4%	2
11	金原 光希	TC三日月	3	1 4	3 4		2	0	4	12	33.3%	3

試合順序 A1vsB1 A1vsB1の負け残り 残りの試合

2位パート				A2	B2	C2	完了試合	勝数	取得G	総G数	得勝率	順位
3	池田 琉真	TC三日月	4		0 4	0 4	2	0	0	8	0.0%	3
4	原田 巧	春日北小学校	4	4 0		4 3	2	2	8	11	72.7%	1
10	飯笹 智久	佐賀GTC	3	4 0	3 4		2	1	7	11	63.6%	2

試合順序 A2vsB2 A2vsB2の負け残り 残りの試合

## 3, 4位トーナメント

SF F



## B 4年生以下 女子

Aパート				1	2	3	完了試合	勝数	取得G	総G数	得勝率	順位		
1	小城 夏菜	太閤テニスクラブ	3	/	4 ○	1 ○	4 ○	3 ○	2	2	8	12	66.7%	1
2	徳川 陽菜乃	グラスコート佐賀	3	1 ●	4	/	0 ●	4	2	0	1	9	11.1%	3
3	村岡 春奈	TC三日月	4	3 ●	4 ○	4 ○	0	/	2	1	7	11	63.6%	2

試合順序 1vs2 1vs2の負け残り 残りの試合

Bパート				4	5	6	7	完了試合	勝数	取得G	総G数	得勝率	順位	
4	秀島 凜音	櫻屋ジュニア	2	/	0 ●	4 ○	0 ●	4 ○	0	0	0	12	0.0%	4
5	江口 鞠	佐賀GTC	3	4 ○	0	/	1 ●	4 ○	4	2	9	14	64.3%	2
6	中元寺 美侑	TC三日月	4	4 ○	0 ○	4 ○	1	/	4	3	12	15	80.0%	1
7	松本 志希	勸興小	4	4 ○	0 ●	1 ○	4 ●	2 ○	4	3	7	15	46.7%	3

試合順序 4vs5 6vs7 4vs6 5vs7

### 1・2位トーナメント

				SF	F
1	小城 夏菜	太閤テニスクラブ	3	1.小城 42	6.中元寺 43
5	江口 鞠	佐賀GTC	3		
3	村岡 春奈	TC三日月	4	6.中元寺 43	
6	中元寺 美侑	TC三日月	4		

### 3位決定戦

5.江口鞠 (佐賀GTC)	41
3.村岡春奈 (TC三日月)	

### 3・4位トーナメント

				SF	F
2	徳川 陽菜乃	グラスコート佐賀	3	7.松本 41	
	BYE				
7	松本 志希	勸興小	4		

# C 6年生以下 男子

Aパート				1	2	3	完了試合	勝数	取得G	総G数	得勝率	順位
1	峰松 慶仁	TSKre	6		4 1	4 0	2	2	8	9	88.9%	1
2	河端 朔矢	佐賀GTC	5	1 4		4 2	2	1	5	11	45.5%	2
3	麻生 丈瑠	櫻屋ジュニア	6	0 4	2 4		2	0	2	10	20.0%	3

試合順序 1vs2 1vs2の負け残り 残りの試合

Bパート				4	5	6	完了試合	勝数	取得G	総G数	得勝率	順位
4	岡 慧治朗	ジョイパーク	6		4 2	4 2	2	2	8	12	66.7%	1
5	岡部 晃大	TC三日月	6	2 4		4 2	2	1	6	12	50.0%	2
6	江口 双六	佐賀GTC	5	2 4	2 4		2	0	4	12	33.3%	3

試合順序 4vs5 4vs5の負け残り 残りの試合

Cパート				7	8	9	10	完了試合	勝数	取得G	総G数	得勝率	順位
7	木塚 彰人	佐賀GTC	5		4 2	4 0		2	2	8	10	80.0%	1
8	田淵 旬	La Vita TC	6	2 4			4 2	2	1	6	12	50.0%	2
9	山口 颯真	ジョイパーク	5	0 4			4 1	2	1	4	9	44.4%	3
10	大安 叶人	佐賀GTC	6		2 4	1 4		2	0	3	11	27.3%	4

試合順序 7vs8 9vs10 7vs9 8vs10

Dパート				11	12	13	完了試合	勝数	取得G	総G数	得勝率	順位
11	倉橋 亮多	La Vita TC	5		4 1	4 0	2	2	8	9	88.9%	1
12	江口 風翔	TC三日月	6	1 4		2 4	2	0	3	11	27.3%	3
13	山崎 敦仁	佐賀GTC	6	0 4	4 2		2	1	4	10	40.0%	2

試合順序 11vs12 11vs12の負け残り 残りの試合

# C 6年生以下 男子

## 1位トーナメント

SF F

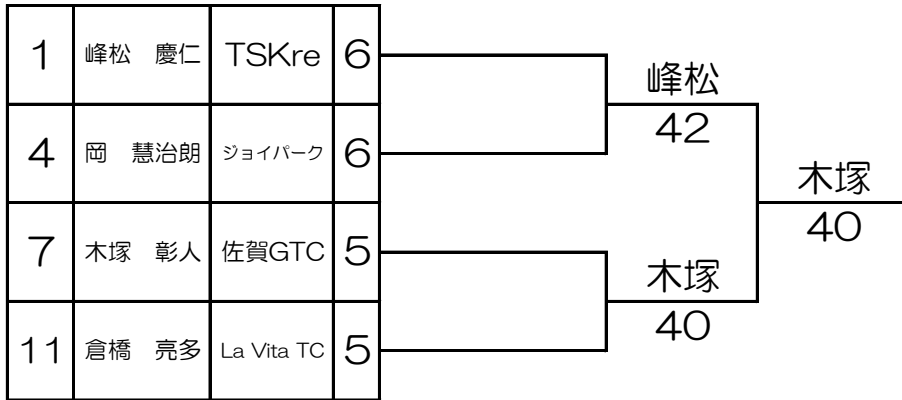

## 3位決定戦

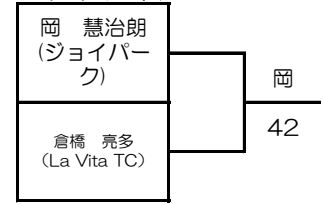

## 2位トーナメント

SF F

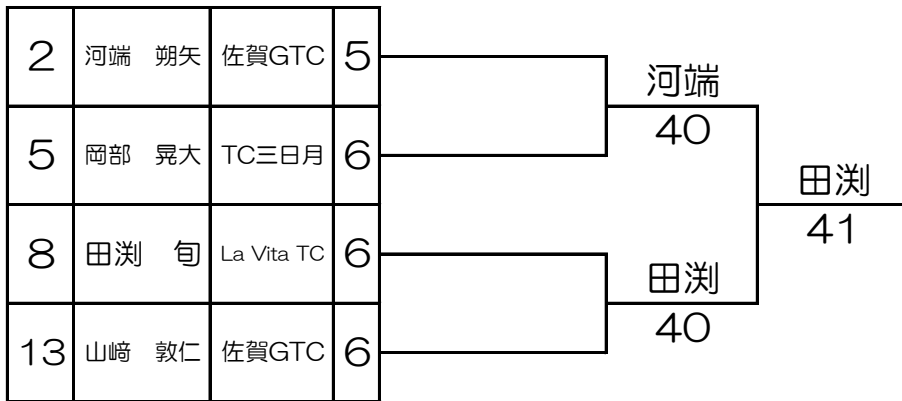

## 7位決定戦



## 3・4位トーナメント

SF F

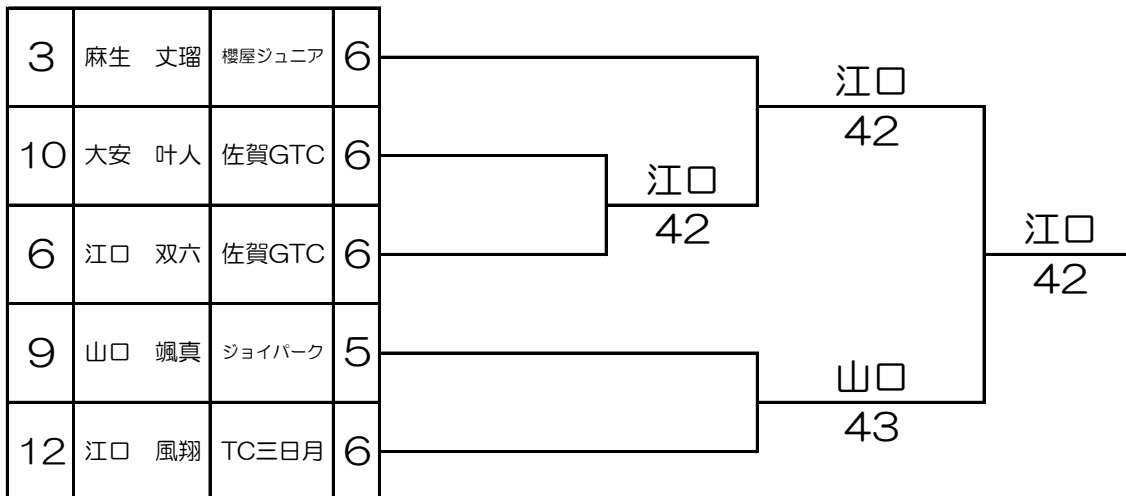

# C 6年生以下 女子

Aパート				1	2	3	完了試合	勝数	取得G	総G数	得勝率	順位
1	藏菌 琴音	太閤テニスクラブ	5	○	4 0	4 0	2	2	8	8	100.0%	1
2	松尾 彩生	勸興小	6	●	0 4	4 1	2	1	4	9	44.4%	2
3	山下 由莉	La Vita TC	6	●	0 4	1 4	2	0	1	9	11.1%	3

試合順序 1vs2 1vs2の負け残り 残りの試合

Bパート				4	5	6	7	完了試合	勝数	取得G	総G数	得勝率	順位
4	山田 芽那	田代小	4	○	4 0	4 0	2	2	8	8	100.0%	1	
5	池元 葵	GCSアカデミー	5	●	0 4	4 3	2	1	4	11	36.4%	2	
6	津末 永愛	高木瀬小	6	●	0 4	0 4	2	0	0	8	0.0%	4	
7	藤川 さくら	櫻屋ジュニア	4	●	3 4	4 0	2	1	7	11	63.6%	3	

試合順序 4vs5 6vs7 4vs6 5vs7

2位と3位は直接対決の結果

## 1・2位トーナメント

SF F

1	藏菌 琴音	太閤テニスクラブ	5	SF	池元 42
5	池元 葵	GCSアカデミー	5		
2	松尾 彩生	勸興小	6	F	山田 41
4	山田 芽那	田代小	4		
					池元 43

## 3位決定戦

藏菌 琴音 (太閤テニスクラブ)	42
松尾 彩生 (勸興小)	

## 3・4位トーナメント

SF F

3	山下 由莉	La Vita TC	6	SF	山下 41
6	津末 永愛	高木瀬小	6		
BYE				F	藤川 40
7	藤川 さくら	櫻屋ジュニア	4		

# D 中学1年 男子

Aパート						1	2	3	完了試合	勝数	取得G	総G数	得勝率	順位	
1	飯笹 輝仁	佐賀GTC	6			4	2	4	0	2	2	8	10	80.0%	1
2	川島 央輔	唐津東中	1	2	4			4	3	2	1	6	13	46.2%	2
3	津末 悠里	城北中	1	0	4	3	4			2	0	3	11	27.3%	3

試合順序 1vs2 1vs2の負け残り 残りの試合

Bパート						4	5	6	7	完了試合	勝数	取得G	総G数	得勝率	順位
4	生島 智陽	神埼ソニア	1			2	4	4	2	2	1	6	12	50.0%	3
5	羽田 悠人	唐津東中	1	4	2				1	4	2	1	5	45.5%	2
6	末永 悠人	TC三日月	1	2	4				2	4	2	0	4	33.3%	4
7	新宅 陽馬	ジョイパーク	1			4	1	4	2		2	2	8	72.7%	1

試合順序 4vs5 6vs7 4vs6 5vs7 直接対決の結果

Cパート						8	9	10	完了試合	勝数	取得G	総G数	得勝率	順位	
8	向井 広輝	TC三日月	1			2	4	4	3	2	1	6	13	46.2%	2
9	谷口 歩睦	致遠館中	1	4	2			1	4	2	1	5	11	45.5%	3
10	水上 空牙	唐津東中	1	3	4	4	1			2	1	7	12	58.3%	1

試合順序 8vs9 8vs9の負け残り 残りの試合

Dパート						11	12	13	完了試合	勝数	取得G	総G数	得勝率	順位	
11	松永 桃和	神埼ソニア	1			4	0	4	3	2	2	8	11	72.7%	1
12	広瀬 颯馬	武雄青陵中	1	0	4			4	1	2	1	4	9	44.4%	2
13	池元 駿	GCSアカデミー	1	3	4	1	4			2	0	4	12	33.3%	3

試合順序 11vs12 11vs12の負け残り 残りの試合

Eパート						14	15	16	17	完了試合	勝数	取得G	総G数	得勝率	順位		
14	福田 陽真	武雄青陵中	1			4	1	0	4	4	0	3	8	13	61.5%	2	
15	中山 義悠	TC三日月	1	1	4			4	2	4	0	3	9	15	60.0%	3	
16	中園 朋治	佐大附属中	1	4	0	2	4			4	0	3	2	10	14	71.4%	1
17	山田 凱生	田代中	1	0	4	0	4	0	4			0	0	0	12	0.0%	4

試合順序 14vs15 16vs17 14vs16 15vs17

Fパート						18	19	20	完了試合	勝数	取得G	総G数	得勝率	順位	
18	村岡 祐門	TC三日月	1			4	0	4	1	2	2	8	9	88.9%	1
19	川久保 一	武雄青陵中	1	0	4			2	4	2	0	2	10	20.0%	3
20	池田 篤司	唐津第一	1	1	4	4	2			2	1	5	11	45.5%	2

試合順序 18vs19 18vs19の負け残り 残りの試合

Gパート						21	22	23	24	完了試合	勝数	取得G	総G数	得勝率	順位		
21	青野 龍士郎	神埼ソニア	1			3	4	4	3	4	0	3	2	11	18	61.1%	2
22	池田 陽翔	武雄青陵中	1	4	3			1	4	4	0	3	2	9	16	56.3%	3
23	井上 桃李	唐津東中	1	3	4	4	1			4	0	3	2	11	16	68.8%	1
24	田中 智章	佐大附属中	1	0	4	0	4	0	4			0	0	0	12	0.0%	4

試合順序 21vs22 23vs24 21vs23 22vs24

Hパート						25	26	27	完了試合	勝数	取得G	総G数	得勝率	順位	
25	金原 陽翔	TC三日月	1			4	0	3	4	2	1	7	11	63.6%	2
26	小野 陽希	唐津東中	1	0	4			3	4	2	0	3	11	27.3%	3
27	岩邊 絢成	ジョイパーク	1	4	3	4	3			2	2	8	14	57.1%	1

試合順序 25vs26 25vs26の負け残り 残りの試合

# D 中学1年 男子

## 1位トーナメント

1	飯笹 輝仁	佐賀GTC	6
7	新宅 陽馬	ジョイパーク	1
10	水上 空牙	唐津東中	1
11	松永 桃和	神埼ジュニア	1
16	中園 朋治	佐大附属中	1
18	村岡 祐門	TC三日月	1
23	井上 桃李	唐津東中	1
27	岩邊 絢成	ジョイパーク	1

QF SF F

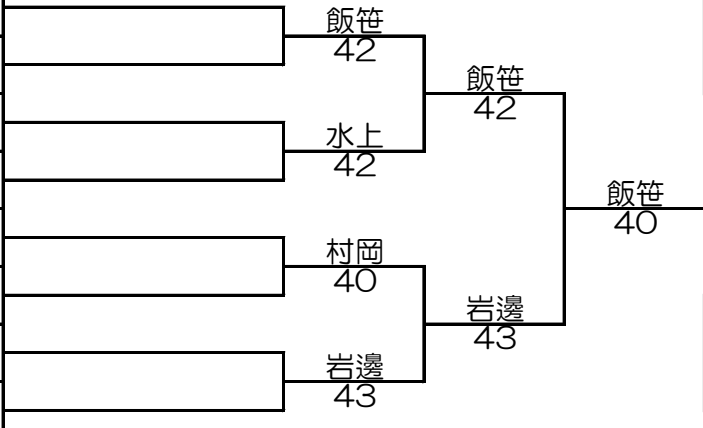

## 3位決定戦



## 2位トーナメント

2	川島 央輔	唐津東中	1
5	羽田 悠人	唐津東中	1
8	向井 広輝	TC三日月	1
12	広瀬 颯馬	武雄青陵中	1
14	福田 陽真	武雄青陵中	1
20	池田 篤司	唐津第一	1
21	青野 龍士郎	神埼ジュニア	1
25	金原 陽翔	TC三日月	1

QF SF F

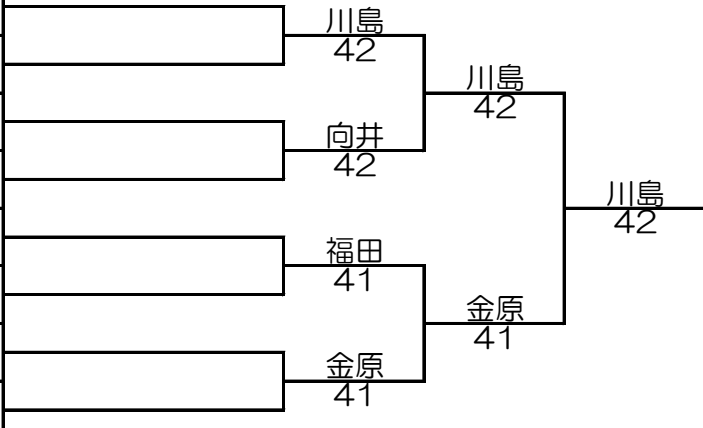

## 5・6・7位順位決定戦

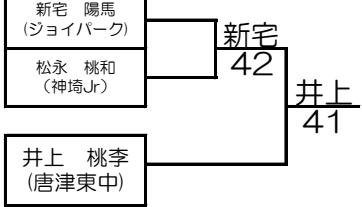

## 3位トーナメント

3	津末 悠里	城北中	1
4	生島 智陽	神埼ジュニア	1
9	谷口 歩睦	致遠館中	1
13	池元 駿	GCSアカデミー	1
15	中山 義悠	TC三日月	1
19	川久保 一	武雄青陵中	1
22	池田 陽翔	武雄青陵中	1
6	末永 悠人	TC三日月	1
26	小野 陽希	唐津東中	1

QF SF F

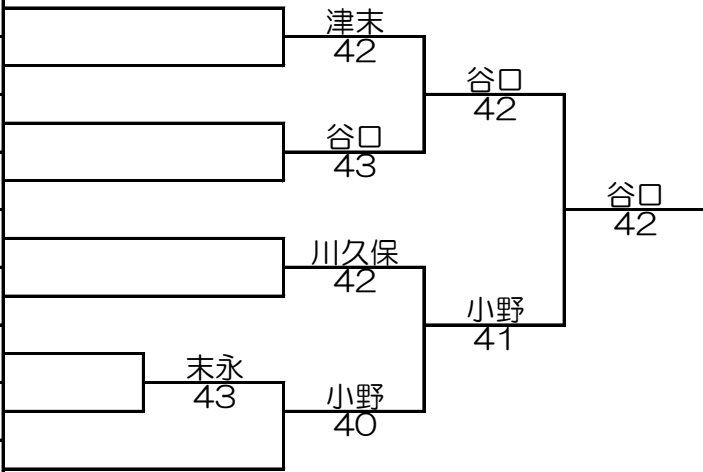

# D 中学1年 女子

Aパート			1	2	3	完了試合	勝数	取得G	総G数	得勝率	順位
1	宮下 千暁	唐津東中	1	4 0	4 0	2	2	8	8	100.0%	1
2	岡本 茉莉	武雄青陵中	1	0 4	1 4	2	0	1	9	11.1%	3
3	宮里 虹羽	致遠館中	1	0 4	4 1	2	1	4	9	44.4%	2

試合順序 1vs2 1vs2の負け残り 残りの試合

Bパート			4	5	6	完了試合	勝数	取得G	総G数	得勝率	順位
4	橋本 芹香	TC三日月	1	1 4	2 4	2	0	3	11	27.3%	3
5	吉富 莉乃	致遠館中	1	4 1	4 0	2	2	8	9	88.9%	1
6	長友 ほのか	武雄青陵中	1	4 2	0 4	2	1	4	10	40.0%	2

試合順序 1vs2 1vs2の負け残り 残りの試合

Cパート			7	8	9	完了試合	勝数	取得G	総G数	得勝率	順位
7	本山 紗奈	武雄青陵中	1	1 4	2 4	2	0	3	11	27.3%	3
8	池田 絢那	致遠館中	1	4 1	0 4	2	1	4	9	44.4%	2
9	松尾 望生	唐津第一	1	4 2	4 0	2	2	8	10	80.0%	1

試合順序 8vs9 8vs9の負け残り 残りの試合

Dパート			10	11	12	13	完了試合	勝数	取得G	総G数	得勝率	順位
10	内山 心希	唐津第一	1	4 0	4 1	4 3	3	3	12	16	75.0%	1
11	南 結心	佐大附属中	1	0 4	0 4	0 4	0	0	0	12	0.0%	4
12	松井 晴	武雄青陵中	1	1 4	4 0	2 4	3	1	7	15	46.7%	3
13	木村 羽那	致遠館中	1	3 4	4 0	4 2	3	2	11	17	64.7%	2

試合順序 10vs11 12vs13 10vs12 11vs13

Eパート			14	15	16	17	完了試合	勝数	取得G	総G数	得勝率	順位
14	池田 乃彩	TC三日月	1	4 0	3 4		2	1	7	11	63.6%	3
15	田島 麻由	致遠館中	1	0 4		2 4	2	0	2	10	20.0%	4
16	吉富 凜	唐津第一	1	4 3		3 4	2	1	7	14	50.0%	2
17	松尾 友暖	武雄青陵中	1		4 2	4 3	2	2	8	13	61.5%	2

試合順序 14vs15 16vs17 14vs16 15vs17

# D 中学1年 女子

## 1位トーナメント

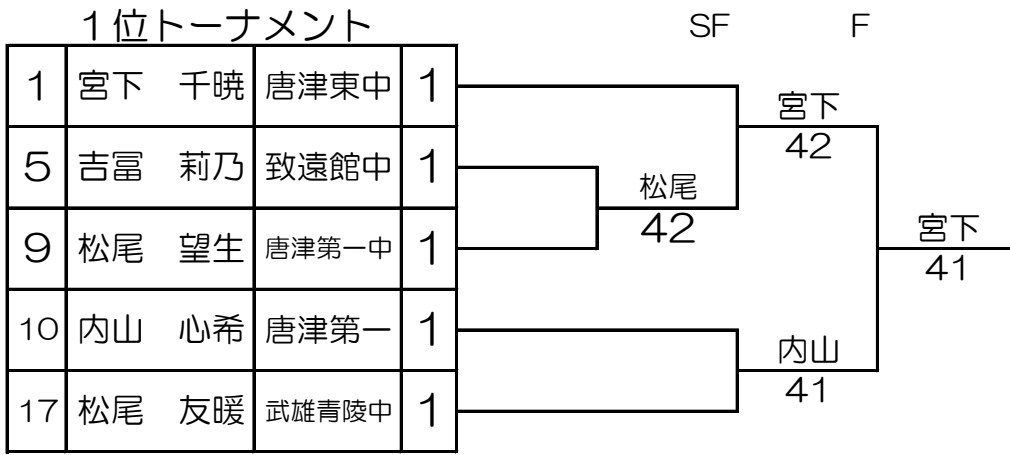

## 3位決定戦

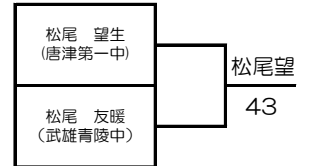

## 2位トーナメント

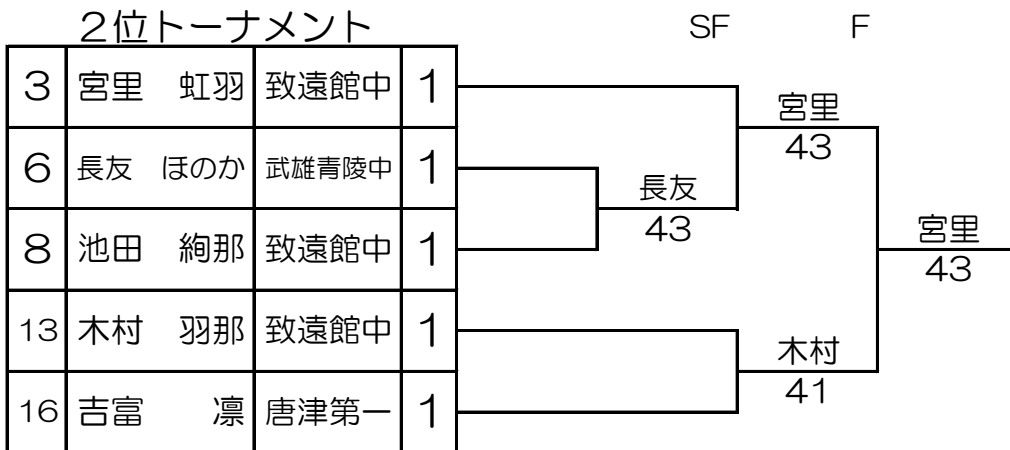

## 8・9位決定戦

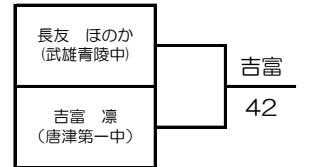

## 3位トーナメント

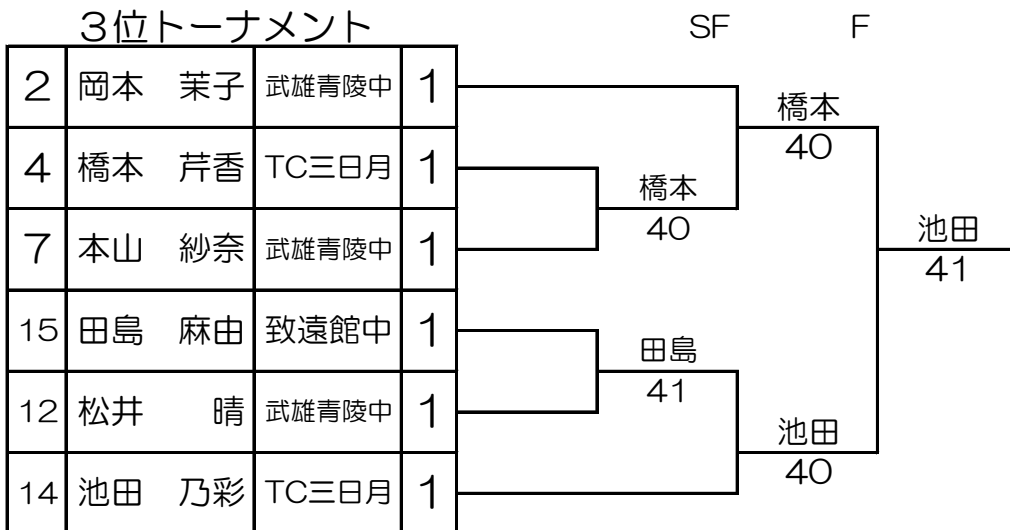

# E 中学2年 男子

Aパート				1	2	3	4	完了試合	勝数	取得G	総G数	得勝率	順位
1	稲富 響介	太閤テニスクラブ	1		0 4	0 4	0 4	0	0	0	12	0.0%	4
2	徳永 章隼	武雄青陵中	2	4 0		0 4	1 4	3	1	5	13	38.5%	3
3	蔵藤 正暁	香楠中	2	4 0	4 0		1 4	3	2	9	13	69.2%	2
4	江崎 王蔵	La Vita TC	2	4 0	4 1	4 1		3	3	12	14	85.7%	1

試合順序 1vs2 3vs4 1vs3 2vs4

Bパート				5	6	7	8	完了試合	勝数	取得G	総G数	得勝率	順位
5	川久保 佑泰	武雄青陵中	2		4 3	4 2		2	2	8	13	61.5%	1
6	山下 翔暉	La Vita TC	2	3 4			3 4	2	0	6	14	42.9%	3
7	堤 海斗	香楠中	2	2 4			3 4	2	0	5	13	38.5%	4
8	江口 岳寿	佐大附属中	2		4 3	4 3		2	2	8	14	57.1%	2

試合順序 5vs6 7vs8 5vs7 6vs8

Cパート				9	10	11	12	完了試合	勝数	取得G	総G数	得勝率	順位
9	古藤田 れある	佐大附属中	2		4 2	4 2	4 0	3	3	12	16	75.0%	1
10	松井 智紀	香楠中	2	2 4		0 4	4 0	3	1	6	14	42.9%	3
11	飯盛 一翔	佐賀GTC	1	2 4	4 0		4 0	3	2	10	14	71.4%	2
12	中島 蒼	IDS	2	0 4	0 4	0 4		0	0	0	12	0.0%	4

試合順序 9vs10 11vs12 9vs11 10vs12

Dパート				13	14	15	16	完了試合	勝数	取得G	総G数	得勝率	順位
13	岡 諒祐	ジョイパーク	2		4 3	4 2		2	2	8	13	61.5%	1
14	相馬 一太	La Vita TC	2	3 4			4 2	2	1	7	13	53.8%	3
15	山下 大智	香楠中	2	2 4			4 0	2	1	6	10	60.0%	2
16	光武 奏太	武雄青陵中	2		2 4	0 4		2	0	2	10	20.0%	4

試合順序 13vs14 15vs16 13vs15 14vs16

# E 中学2年 男子

## 1位トーナメント

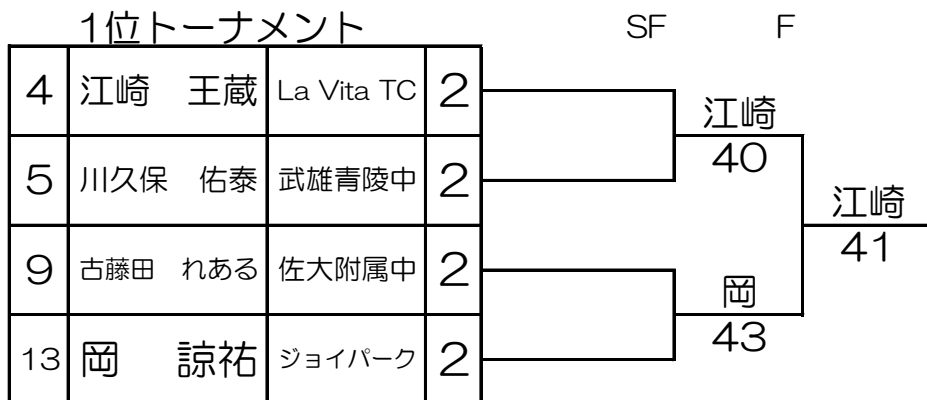

## 3位決定戦

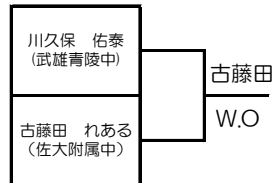

## 2位トーナメント

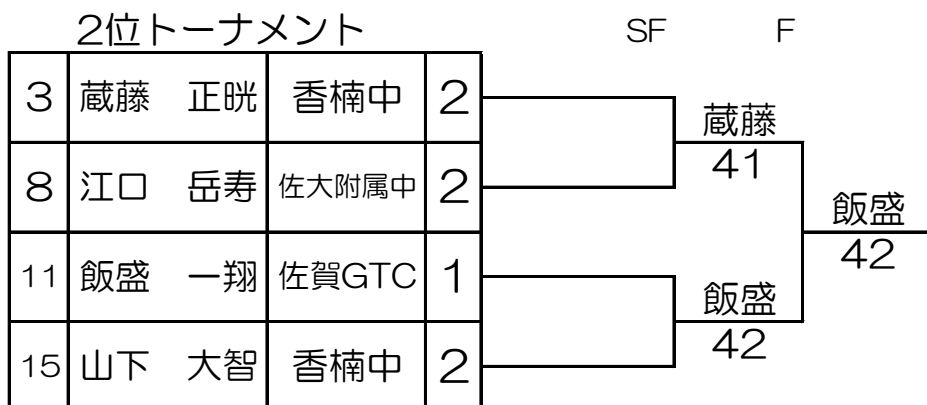

## 7・8位決定戦



## 3位トーナメント

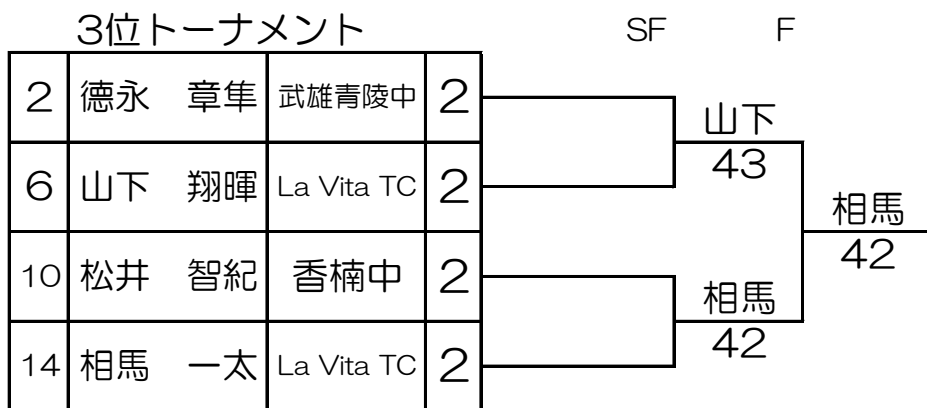

## 11・12位決定戦



## 4位トーナメント

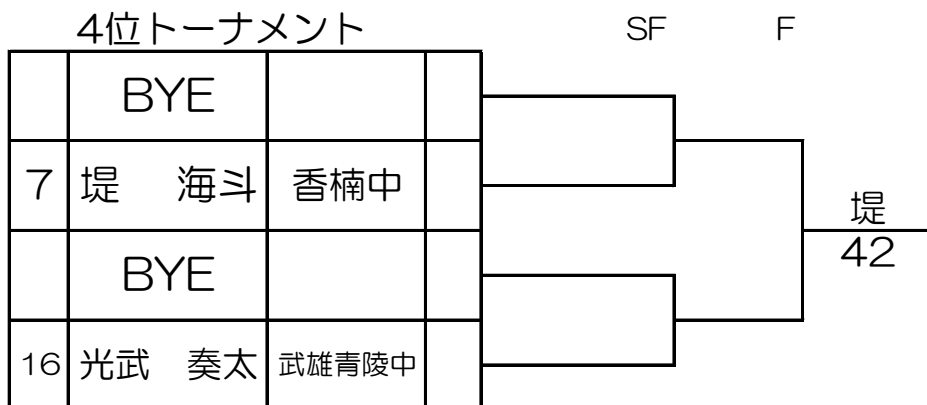

# E 中学2年 女子

Aパート				1	2	3	4	完了試合	勝数	取得G	総G数	得勝率	順位
1	石橋 ころ乃	東与賀中	2	○	○	○	○	3	3	12	16	75.0%	1
2	大石 花凜	唐津第一	2	●	○	○	○	3	0	4	16	25.0%	4
3	岩本 百南美	佐大附属中	2	●	○	○	○	3	1	7	19	36.8%	3
4	徳島 実来	東与賀中	2	●	○	○	○	3	2	8	19	42.1%	2

Bパート				4	5	6	7	完了試合	勝数	取得G	総G数	得勝率	順位
5	中島 和奏	佐大附属中	2	○	○	○	○	3	1	7	16	43.8%	3
6	松尾 心愛	唐津第一	2	●	○	○	○	3	0	2	14	14.3%	4
7	竹下 心奏	東与賀中	2	○	○	○	○	3	2	11	19	57.9%	2
8	築山 倅奈	東与賀中	2	○	○	○	○	3	3	12	15	80.0%	1

## 1位2位トーナメント

1	石橋 ころ乃	東与賀中	2
7	竹下 心奏	東与賀中	2
4	徳島 実来	東与賀中	2
8	築山 倅奈	東与賀中	2

SF F

石橋  
42

石橋  
41

築山  
42

## 3位決定戦

竹下 心奏 (東与賀中)	}	竹下 42
徳島 実来 (東与賀中)		

## 3位4位トーナメント

3	岩本 百南美	佐大附属中	2
6	松尾 心愛	唐津第一	2
2	大石 花凜	唐津第一	2
5	中島 和奏	佐大附属中	2

SF F

岩本  
42

岩本  
42

中島  
42

## 7・8位決定戦

松尾 心愛 (唐津第一中)	}	松尾 42
大石 花凜 (唐津第一中)		

# F 中学3年 男子

				1		2		3		4		完了試合	勝数	取得G	総G数	得勝率	順位
1	山口 琥生	城北ジュニア	3	/		4	2	4	1	4	3	3	3	12	18	66.7%	1
						○		○		○							
2	馬場 秀斗	神埼中	3	2	4	/		4	3	4	1	3	2	10	18	55.6%	2
				●				○		○							
3	八谷 來夢	神埼中	3	1	4	3	4	/		2	4	3	0	6	18	33.3%	4
				●		●				●							
4	畑瀬 虎琉	城北ジュニア	3	3	4	1	4	4	2	/		3	1	8	18	44.4%	3
				●		●		○									

試合順序 1vs2 3vs4 1vs3 2vs4 1vs4 2vs3